

CAHIER D'ATELIER

# XL<sup>3</sup> S 160

LES COFFRETS DE DISTRIBUTION



Les coffrets **XL<sup>3</sup> S 160** sont des coffrets « tout modulaire » prêts à l'emploi, de 2 à 8 rangées de **24 modules** et de 4 à 8 rangées de **36 modules** livrés avec rails et plastrons toutes hauteurs montés.

Ils existent en 2 versions métalliques : coffrets en **saillie** et coffrets **encastrés**.

Ils peuvent recevoir, des appareils modulaires, les DPX<sup>3</sup> 160, les DRX 125 et les Vistop jusqu'à 160 ampères.

XL<sup>3</sup> S 160 a été conçu de manière à faciliter le câblage et le raccordement grâce aux rails DIN amovibles et réglables. Il est livré avec plastrons multi-rangées.

## INFORMATIONS LÉGALES

Une attention particulière sur les photos de présentation qui n'incluent pas les équipements de protections individuelles qui restent une obligation légale et réglementaire.

Conformément à sa politique d'amélioration continue, la Société se réserve le droit de modifier les spécifications et les dessins sans préavis. Toutes les illustrations, les descriptions et les informations techniques contenues dans cette documentation sont fournies à titre indicatif et ne peuvent être tenues comme contraignantes pour la Société.

# SOMMAIRE

## Les coffrets saillie

|                                    |       |
|------------------------------------|-------|
| Montage des coffrets saillie ..... | 4 à 9 |
| Montage des appareils .....        | 10-11 |
| Câblage et raccordement .....      | 12-13 |
| Montage des accessoires .....      | 14-15 |

## Les coffrets encastrés

|                                      |         |
|--------------------------------------|---------|
| Montage des coffrets encastrés ..... | 16 à 25 |
| Montage des appareils .....          | 26-27   |
| Câblage et raccordement .....        | 28-29   |
| Montage des accessoires .....        | 30-31   |

## Accessoires & pièces détachées .....

## Documentation.....

# LES COFFRETS SAILLIE

Les coffrets XL<sup>3</sup> S 160 sont des coffrets monoblocs, de grande capacité (jusqu'à 288 modules) aux dimensions optimisées, pour la distribution jusqu'à 160 A.

Ils ont été conçus de manière à faciliter la mise en œuvre des produits et leur raccordement :

- rail DIN facilement ajustable sur 3 positions,
- châssis extractible,
- flexibilité dans le choix des borniers.

## CARACTÉRISTIQUES

- Coffret métal de classe I
- Tenue aux courts-circuits I<sub>pk</sub> : 34 kA
- IP 30 sans porte, IP 40 avec porte
- IK 07 sans porte, IK 08 avec porte
- Angle d'ouverture de porte : 130°
- Conforme à la norme IEC 61439-2
- Peut recevoir les appareils jusqu'à 160 A
- Couleur RAL 9003
- Tension d'emploi (U<sub>e</sub>) jusqu'à 500V ~
- Tension d'isolement assignée (U<sub>i</sub>) : 1000V ~
- Tension d'impulsion (U<sub>imp</sub>) :  
8kV (avec boîtiers moulés)  
4kV (modulaires)
- Livrés complets avec rails,  
plastron(s) multi-rangées, entrées  
de câble pré-défonçables, support  
pour conducteurs (neutre et terre).

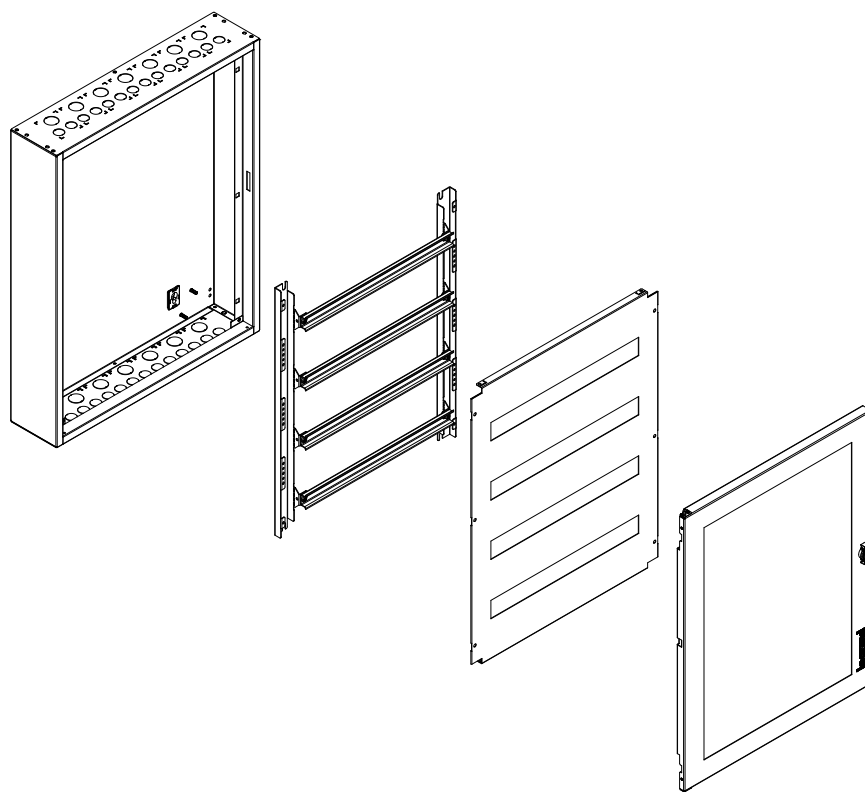

## CHOIX DES PRODUITS

La gamme XL<sup>3</sup> S 160 comporte des coffrets «tout modulaire» de 2 à 8 rangées en largeur 24 modules et de 4 à 8 rangées en largeur 36 modules.

**i** Possibilité de choisir une couleur spéciale parmi un panel de 197 nuances : RAL uniquement possible sur les parties métalliques.  
Pour toute demande sur les possibilités techniques et surcoût, merci de contacter le support technique : [support-technique-edia.fr-lgs@legrand.fr](mailto:support-technique-edia.fr-lgs@legrand.fr)

### LA GAMME DE COFFRETS SAILLIE XL<sup>3</sup> S 160

|                                                                                                  |  |  |  |  |  |  |  |
|--------------------------------------------------------------------------------------------------|------------------------------------------------------------------------------------|------------------------------------------------------------------------------------|------------------------------------------------------------------------------------|------------------------------------------------------------------------------------|--------------------------------------------------------------------------------------|--------------------------------------------------------------------------------------|--------------------------------------------------------------------------------------|
| <b>24 MODULES PAR RANGÉES</b>                                                                    |                                                                                    |                                                                                    |                                                                                    |                                                                                    |                                                                                      |                                                                                      |                                                                                      |
| Références coffrets                                                                              | 3 372 02                                                                           | 3 372 03                                                                           | 3 372 04                                                                           | 3 372 05                                                                           | 3 372 06                                                                             | 3 372 07                                                                             | 3 372 08                                                                             |
| Nombre de rangées modulaires                                                                     | 2                                                                                  | 3                                                                                  | 4                                                                                  | 5                                                                                  | 6                                                                                    | 7                                                                                    | 8                                                                                    |
| Nombre de modules                                                                                | 48                                                                                 | 72                                                                                 | 96                                                                                 | 120                                                                                | 144                                                                                  | 168                                                                                  | 192                                                                                  |
| Porte pleine  | 3 372 52                                                                           | 3 372 53                                                                           | 3 372 54                                                                           | 3 372 55                                                                           | 3 372 56                                                                             | 3 372 57                                                                             | 3 372 58                                                                             |
| Porte vitrée  | 3 372 72                                                                           | 3 372 73                                                                           | 3 372 74                                                                           | 3 372 75                                                                           | 3 372 76                                                                             | 3 372 77                                                                             | 3 372 78                                                                             |
| <b>36 MODULES PAR RANGÉES</b>                                                                    |                                                                                    |                                                                                    |                                                                                    |                                                                                    |                                                                                      |                                                                                      |                                                                                      |
| Références coffrets                                                                              | -                                                                                  | -                                                                                  | 3 372 14                                                                           | 3 372 15                                                                           | 3 372 16                                                                             | 3 372 17                                                                             | 3 372 18                                                                             |
| Nombre de rangées modulaires                                                                     | -                                                                                  | -                                                                                  | 4                                                                                  | 5                                                                                  | 6                                                                                    | 7                                                                                    | 8                                                                                    |
| Nombre de modules                                                                                | -                                                                                  | -                                                                                  | 144                                                                                | 180                                                                                | 216                                                                                  | 252                                                                                  | 288                                                                                  |
| Porte pleine  | -                                                                                  | -                                                                                  | 3 372 64                                                                           | 3 372 65                                                                           | 3 372 66                                                                             | 3 372 67                                                                             | 3 372 68                                                                             |
| Porte vitrée  | -                                                                                  | -                                                                                  | 3 372 84                                                                           | 3 372 85                                                                           | 3 372 86                                                                             | 3 372 87                                                                             | 3 372 88                                                                             |

## Montage des coffrets

Les coffrets XL<sup>3</sup> S 160 sont livrés dans un carton d'emballage réutilisable pour la livraison sur chantier.



Le coffret est livré avec un sachet contenant 2 écrous pour fixer les supports de bornier, 2 supports de bornier, 4 obturateurs de serrure, 8 bouchons pour le jumelage et 4 bouchons pour les trous de charnière.



### 1 COTES D'ENCOMBREMENT

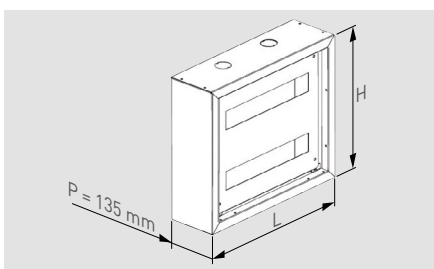

Profondeur utile : 102mm.

| Réfs coffrets | H (mm)   | H utile | L (mm) | L utile |     |
|---------------|----------|---------|--------|---------|-----|
| 24 mod.       | 3 372 02 | 440     | 400    |         |     |
|               | 3 372 03 | 590     | 550    |         |     |
|               | 3 372 04 | 740     | 700    |         |     |
|               | 3 372 05 | 890     | 850    | 595     | 555 |
|               | 3 372 06 | 1040    | 1000   |         |     |
|               | 3 372 07 | 1190    | 1150   |         |     |
| 36 mod.       | 3 372 08 | 1340    | 1300   |         |     |
|               | 3 372 14 | 740     | 700    | 810     | 760 |
|               | 3 372 15 | 890     | 850    |         |     |
|               | 3 372 16 | 1040    | 1000   |         |     |
|               | 3 372 17 | 1190    | 1150   |         |     |
| 3 372 18      | 1340     | 1300    |        |         |     |

### 2 FIXATION

Les coffrets saillie XL<sup>3</sup> S 160 peuvent être fixés sur un mur ou une cloison. Ceci peut être réalisé par les points de fixation internes ou par l'intermédiaire de pattes de fixation externes.

#### ■ Fixations internes

Chaque coffret possède 4 points de fixation interne. La forme des lumières défonçables permet l'accrochage et le décrochage des coffrets.

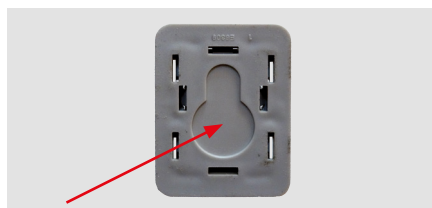

1- Défoncer les lumières en forme de trou de serrure.



2- Fixer le coffret à l'aide de 4 vis (Ø 6 mm minimum) et 4 rondelles.

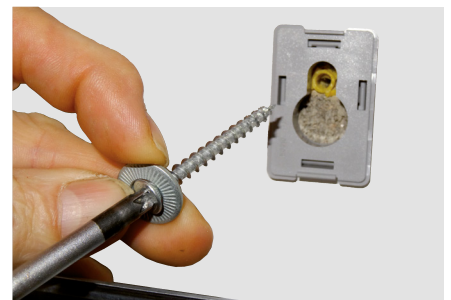

**i** En cas d'association de coffrets, il est conseillé d'utiliser les pattes de fixation externe (voir page 5).

#### ■ Entraxes de fixation internes

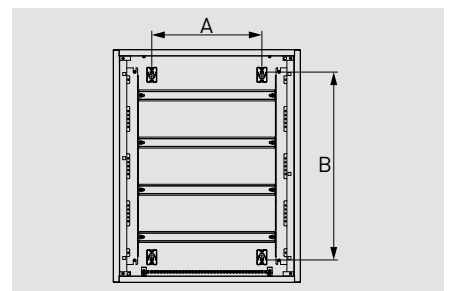

| Réfs coffrets | A (mm) | B (mm)   |      |
|---------------|--------|----------|------|
| 24 mod.       | 350    | 3 372 02 | 297  |
|               |        | 3 372 03 | 447  |
|               |        | 3 372 04 | 597  |
|               |        | 3 372 05 | 747  |
|               |        | 3 372 06 | 897  |
|               |        | 3 372 07 | 1047 |
| 36 mod.       | 566    | 3 372 08 | 1197 |
|               |        | 3 372 14 | 597  |
|               |        | 3 372 15 | 747  |
|               |        | 3 372 16 | 897  |
|               |        | 3 372 17 | 1047 |
| 3 372 18      | 1197   |          |      |

## 2 FIXATION (SUITE)

### ■ Fixations externes

Les pattes de fixation murale réf. 3 374 00 peuvent s'installer en position horizontale ou en position verticale.



1- Visser la patte dans la position souhaitée à l'aide des 2 vis + écrous fournis dans le sachet.

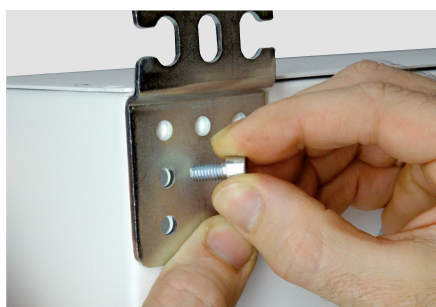

Vue de l'intérieur du coffret :



2- Fixer le coffret au mur à l'aide de 4 vis  $\varnothing$  6 mm minimum.



### ■ Entraxes de fixation externes

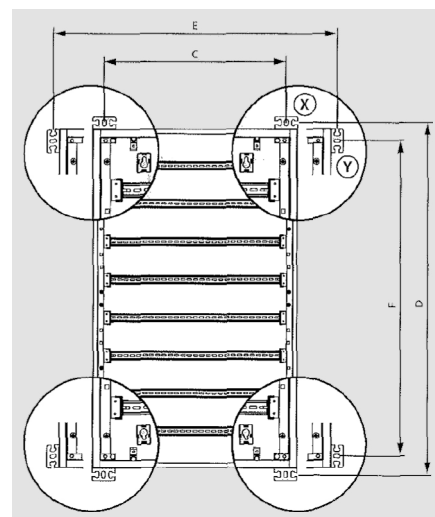

| Réfs coffrets | D (mm)   | C (mm) | F (mm) | E (mm) |
|---------------|----------|--------|--------|--------|
| 24 mod.       | 3 372 02 | 468    | 383    | 625    |
|               | 3 372 03 | 618    | 533    |        |
|               | 3 372 04 | 768    | 683    |        |
|               | 3 372 05 | 918    | 833    |        |
|               | 3 372 06 | 1068   | 983    |        |
|               | 3 372 07 | 1218   | 1133   |        |
| 36 mod.       | 3 372 08 | 1368   | 1283   | 841    |
|               | 3 372 14 | 768    | 683    |        |
|               | 3 372 15 | 918    | 833    |        |
|               | 3 372 16 | 1068   | 983    |        |
|               | 3 372 17 | 1218   | 1133   |        |
|               | 3 372 18 | 1368   | 1283   |        |

# LES COFFRETS SAILLIE

## Montage des coffrets (suite)

### 3 KIT D'ASSOCIATION (REF. 3 374 07)

Les coffrets peuvent être associés verticalement avec le kit réf. 3 374 04 composé de 4 vis et de 4 écrous.

#### ■ Mise en place

Fixer les coffrets entre eux à l'aide des 4 vis + écrous présents dans le kit réf. 3 374 04. Il faut défoncer les opercules des coffrets avant de les assembler.



Vue interne du 1<sup>er</sup> coffret

Vue interne du 2<sup>nd</sup> coffret



#### ■ Entraxes d'association verticale

#### ■ Préparation

Défoncer ou découper les flancs haut ou bas des coffrets afin de pouvoir faire circuler les câbles.



Défonçables pour presse-étoupe.

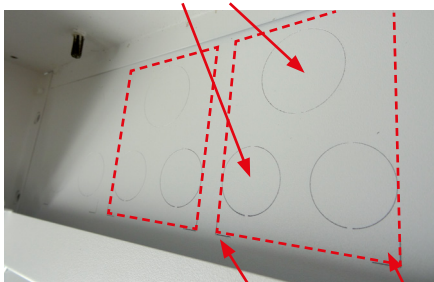

Zone rectangulaire.

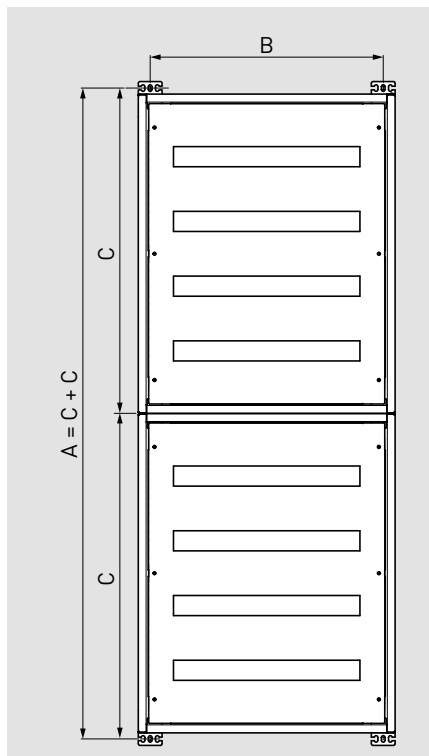

| Réfs coffrets | C (mm)   | B (mm) |     |
|---------------|----------|--------|-----|
| 24 mod.       | 3 372 02 | 455    | 540 |
|               | 3 372 03 | 605    |     |
|               | 3 372 04 | 755    |     |
|               | 3 372 05 | 905    |     |
|               | 3 372 06 | 1055   |     |
|               | 3 372 07 | 1205   |     |
|               | 3 372 08 | 1355   |     |
| 36 mod.       | 3 372 14 | 755    | 756 |
|               | 3 372 15 | 905    |     |
|               | 3 372 16 | 1055   |     |
|               | 3 372 17 | 1205   |     |
|               | 3 372 18 | 1355   |     |



#### 4 MONTAGE DES PLASTRONS

Les coffrets XL<sup>3</sup> S 160 sont livrés avec 1 ou 2 plastrons (voir composition ci-contre). Les plastrons sont fixés sur le coffret à l'aide de vis imperdables :

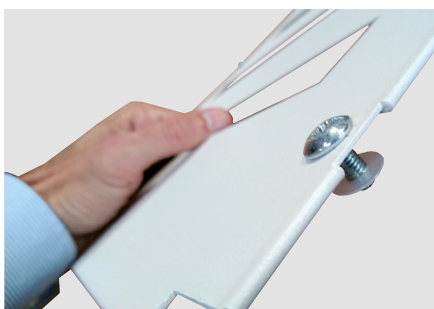

La rondelle plastique maintient la vis sur le plastron et facilite sa manipulation.



La continuité de terre entre le plastron et le coffret est assurée par le biais d'une griffe (voir photo ci-dessous).



#### ■ Configuration par référence

| Réfs coffrets |            | Nombre de plastrons                               |                         | Nombre de points de fixation |
|---------------|------------|---------------------------------------------------|-------------------------|------------------------------|
| 24 modules    | 3 372 02   | 1 plastron de 2 rangées                           |                         | 4                            |
|               | 3 372 03   | 1 plastron de 3 rangées                           |                         | 4                            |
|               | 3 372 04   | 1 plastron de 4 rangées                           |                         | 6                            |
|               | 3 372 05   | 1 plastron de 5 rangées                           |                         | 6                            |
|               | 3 372 06   | 2 plastrons de 3 rangées                          |                         | 8                            |
|               | 3 372 07   | 1 plastron de 4 rangées + 1 plastron de 3 rangées |                         | 10                           |
|               | 3 372 08   | 2 plastrons de 4 rangées                          |                         | 12                           |
|               | 36 modules | 3 372 14                                          | 1 plastron de 4 rangées |                              |
| 3 372 15      |            | 1 plastron de 5 rangées                           |                         | 6                            |
| 3 372 16      |            | 2 plastrons de 3 rangées                          |                         | 8                            |
| 3 372 17      |            | 1 plastron de 4 rangées + 1 plastron de 3 rangées |                         | 10                           |
| 3 372 18      |            | 2 plastrons de 4 rangées                          |                         | 12                           |

# LES COFFRETS SAILLIE

## Montage des coffrets (suite)

### 4 MONTAGE DES PLASTRONS (SUITE)

#### ■ Mise en place

En cas de montage d'Auxiliaires de Commande et de Signalisation (ACS) ou d'appareils ayant une tension supérieure à 50V sur le plastron, il faut ajouter un conducteur de liaison équipotentielle entre le plastron et le coffret.



Pour cela il faut plier, à l'aide d'une pince, la patte de connexion présente sur le plastron.

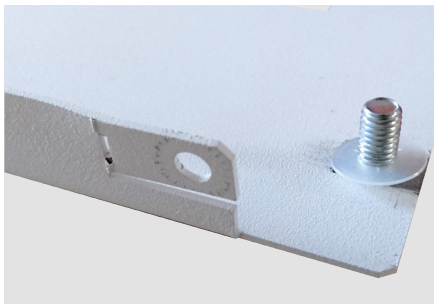

Raccorder le conducteur (disponible sous la réf. 3 397 53) sur le plastron à l'aide d'une vis, d'un écrou et de 2 rondelles frein (non livrés avec la réf.) afin d'assurer la continuité.

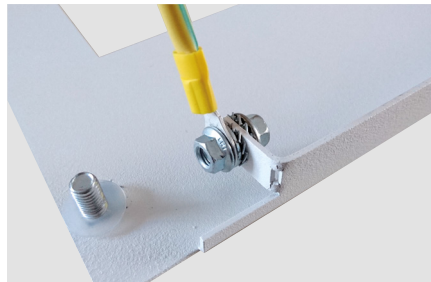

La connexion sur le coffret s'effectue en vissant un écrou M6 (non livré avec la réf.) sur le plot prévu.



### 5 REPÉRAGE

En plus des porte-étiquettes présents sur tous les appareils Lexic ainsi que le bandeau plastique de repérage autocollant avec sa bande papier réf. 0 203 99, il existe en accessoire un porte repère adhésif clipsable 24 modules réf. 3 397 55 et un 36 modules réf. 3 397 56.

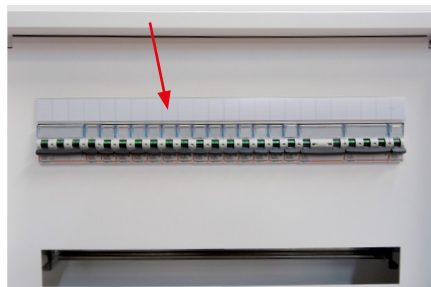

### 6 MONTAGE DES PORTES

Les portes pleines ou vitrées se montent indifféremment pour une ouverture à gauche ou à droite (voir tableau de choix page 3).

Les emplacements pour les charnières et pour la gâche sont prévus des 2 côtés du coffret.



Composition du kit portes : 2 axes, 2 charnières, 1 poignée jusqu'à 5 rangées ou 2 poignées à partir de 6 rangées, 1 clé, 1 cavalier.

#### ■ Finition

Pour garantir l'indice de protection du coffret, il faut :

1- Clipser l'obturateur de serrure (fourni avec le coffret) du côté des charnières.



2- Obturer les trous (1 en haut et 1 en bas) à l'opposé des charnières à l'aide des bouchons livrés avec le coffret.



### ■ Mise en place des charnières

1- Positionner et clipser les charnières dans les logements prévus sur les flancs latéraux de la porte.

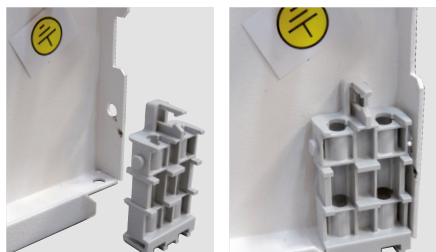

2- Introduire l'axe de la charnière dans le logement prévu.

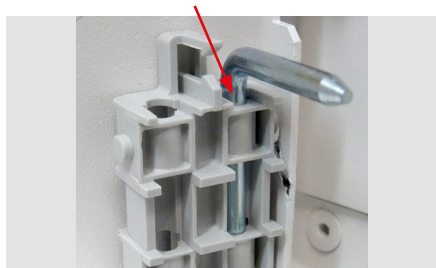

3- Faire pivoter l'axe de 90° pour verrouiller l'ensemble.



L'axe doit être clipsé correctement dans le logement prévu (voir photo ci-dessus).

### ■ Montage de la poignée

1- Positionner et introduire la poignée dans son logement du côté opposé aux charnières.

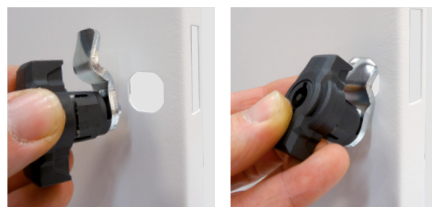

2- Insérer le cavalier métallique à l'arrière de la poignée contre la porte.



3- Une fois assemblée, tourner la gâche de la poignée à l'aide de la clé en position fermeture afin de vérifier le bon fonctionnement.



**i** Les portes pleines réf. 3 372 57, 3 372 58, 3 372 67, 3 372 68, et vitrées réf. 3 372 77, 3 372 78, 3 372 87, 3 372 88 sont équipées de 2 poignées.

**+** Les axes des portes sont étudiés pour être mis en place et retirés sans outil. La dépose de la porte est ainsi facilitée lors d'une intervention.

### ■ Liaison équipotentielle

Il faut réaliser une liaison équipotentielle en cas de montage d'Auxiliaires de Commande et de Signalisation (ACS) ou d'appareils ayant une tension supérieure à 50V sur la porte.

Les portes sont équipées de plots (goujons) pour le raccordement du conducteur de liaison équipotentielle réf. 3 397 53.

1- Retirer le bouchon plastique prévu à cet effet sur le coffret (2 de disponibles) puis le couper de manière à permettre le passage du câble :

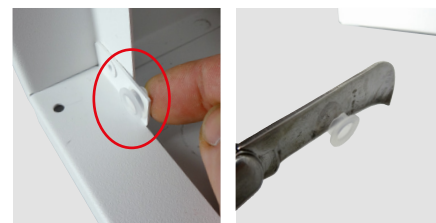

2- Remettre le bouchon plastique dans son logement, fixer le câble sur le plot du coffret (à l'aide d'un écrou M6) puis le faire passer à travers le bouchon :



3- Retirer le cache de protection du plot de terre de la porte puis fixer la 2<sup>ème</sup> extrémité du câble à l'aide d'un écrou M6.

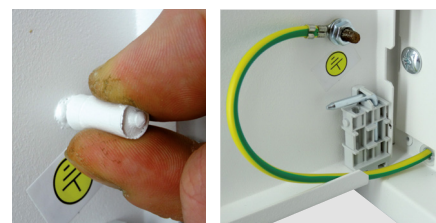

## Montage des appareils

Les coffrets sont livrés avec les rails du châssis en position haute, c'est-à-dire prêts à installer les produits modulaires (MCB) ainsi que le Vistop < à 160A.



La fonction extractible du châssis permet de régler les rails et d'installer les produits en dehors du coffret, sur un établi ou autre. Le câblage peut ainsi être réalisé en atelier, en parallèle de l'installation du coffret sur le chantier.

Pour retirer le châssis du coffret il faut retirer les 4 écrous de 10 mm (2 en haut et 2 en bas) :



Pour remettre le châssis, il faut l'insérer sur les 2 plots du bas puis sur les 2 plots du haut. Visser les 4 écrous en commençant par les 2 du haut :

### Partie basse

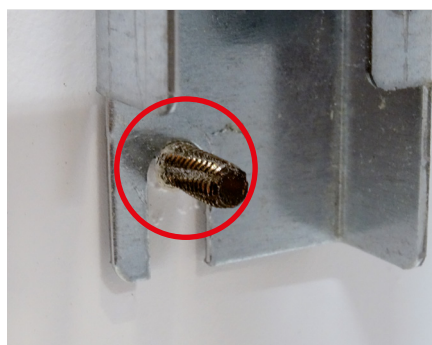

### 1 MONTAGE DES DRX 125 (DISPONIBLES SUR CERTAINS MARCHÉS)

Pour mettre en place ces produits, il est nécessaire de placer le rail en position intermédiaire et d'installer le DRX à l'aide des adaptateurs correspondants :

- Réf. 0 271 87 pour DRX 125 3P et 4P
- Réf. 0 271 89 pour DRX 125 1P
- Réf. 0 271 90 pour DRX 125 2P

Enlever le rail en desserrant les 2 vis à l'aide d'un embout Torx T30 :

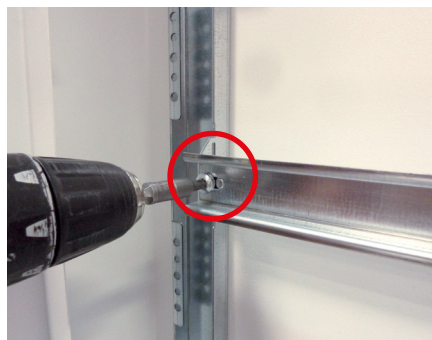

Tordre les 2 pattes de 90° vers l'intérieur :

### Avant



### Après



Remettre en place le rail à l'aide des 2 vis dans les trous prévus puis installer le produit.



Il est possible de monter des appareils modulaires (MCB) à côté d'un DRX. Pour cela, il faut utiliser la rehausse de rail réf. 3 382 41. Après l'avoir coupé en longueur (si besoin), il faut la clipser sur le rail oméga à côté du DRX.

La profondeur est ensuite correcte pour permettre la mise en place du plastron.

## 2 MONTAGE DES DPX<sup>3</sup> 160

Le rail doit être placé en position basse et les DPX<sup>3</sup> doivent être équipés des adaptateurs correspondants :

- Réf. 4 210 68 pour DPX<sup>3</sup> 160 avec commande motorisée latérale
- Réf. 4 210 71 pour DPX<sup>3</sup> 160 sans commande motorisée latérale
- Réf. 4 210 73 pour DPX<sup>3</sup> 160 différentiel sans commande motorisée latérale

Enlever le rail en desserrant les 2 vis à l'aide d'un embout Torx T30 :

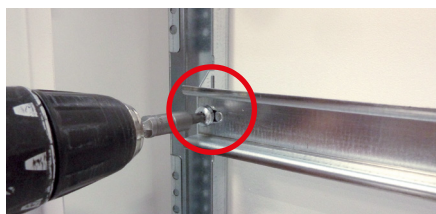

Tordre les 2 pattes (à l'aide d'une pince) au maximum vers l'extérieur de manière à les replier dans les montants :

Avant



Après



Installer le kit hauteur réf. 3 374 07 des 2 côtés à l'aide des vis fournies (prendre les trous de fixation entourés en rouge ci-dessous) :

Kit réf. 3 374 07



Trous de fixation

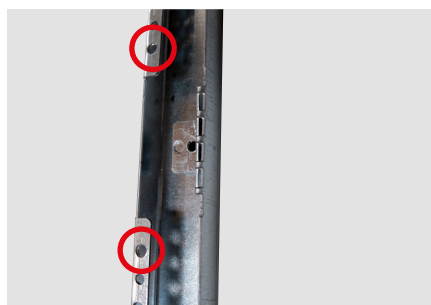

Kit mis en place d'un côté

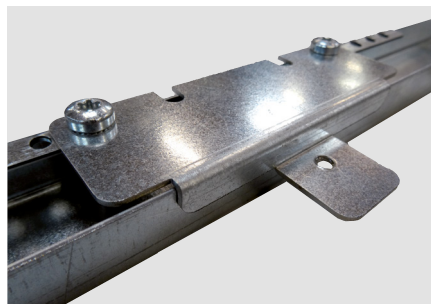



Remettre en place le rail à l'aide des 2 vis dans les trous prévus puis installer le produit.

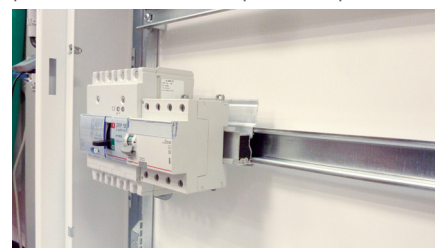

Il est possible de monter des appareils modulaires (MCB) à côté d'un DPX<sup>3</sup> 160. Pour cela, il faut utiliser la rehausse de rail réf. 3 382 40. Après l'avoir coupé en longueur (si besoin), il faut la clipser sur le rail oméga à côté du DPX<sup>3</sup>.

La profondeur est ensuite correcte pour permettre la mise en place du plastron.



 Il est également possible d'associer un DRX 125 et un DPX<sup>3</sup> 160 sur la même rangée en montant le DRX (équipé de son adaptateur) sur la rehausse réf. 3 382 42.

Le rail doit être en position basse (voir paragraphe 2).

Le montage du DPX<sup>3</sup> 160 est détaillé paragraphe 2.

## Câblage et raccordement

### 1 ENTRÉE DES CÂBLES

Les coffrets XL<sup>3</sup>S 160 sont équipés d'entrées défonçables afin de pouvoir monter des presses-étoupes ISO 25 et/ou ISO 32:

- 24 modules : 14 entrées  $\varnothing$  25 et 7 entrées  $\varnothing$  32

- 36 modules : 20 entrées  $\varnothing$  25 et 10 entrées  $\varnothing$  32

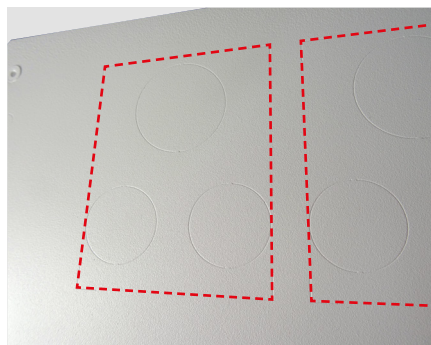
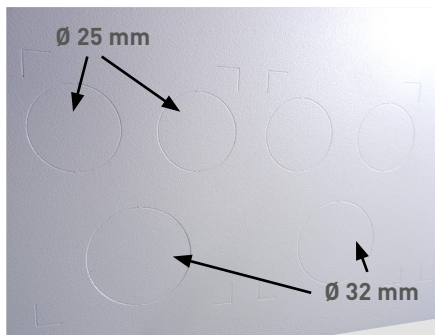

| Nbre de modules | Défonçables rectangulaires<br>Nombre et dimension |
|-----------------|---------------------------------------------------|
| 24              | 7 (62x80) mm                                      |
| 36              | 10 (62x80) mm                                     |



Il est possible de découper des zones rectangulaires pour faire circuler plusieurs câbles. Les coins sont pré-marqués sur les flancs haut et bas du coffret, la découpe s'effectue à l'aide d'une scie sauteuse ou d'un emporte pièce.

### 2 TRAITEMENT DU PE ET BORNIER DE RÉPARTITION IP 2X

Il faut tout d'abord installer les pattes de fixation qui sont livrées avec le coffret (x2) à l'aide des 2 écrous fournis :

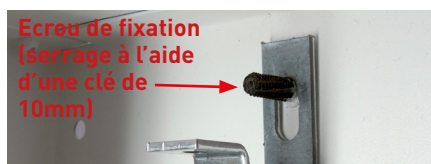

Utiliser ensuite le barreau laiton réf. 0 373 00 qui se fixe sur les pattes livrées avec le coffret (à l'aide des 2 vis et 2 écrous fournis avec la réf. 0 373 00). 4 positionnements dans le coffret sont possibles → 2 en haut et/ou 2 en bas.

Voici l'illustration avec 2 barreaux de terre en haut du coffret:

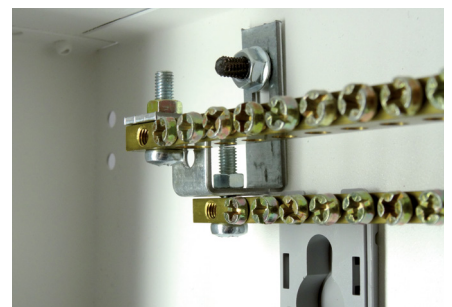

Pour réaliser le raccordement des conducteurs de protection, il est également possible d'utiliser une (ou plusieurs) barre(s) de cuivre réf. 0 373 89 qu'il faudra couper (lg origine → 990mm). Les trous des barres étant taraudés, les pattes de fixation se trouvent entre les têtes de vis (M5 non livrées) et la barre cuivre :



Pour l'installation d'un bornier IP 2X, nous devons utiliser un barreau plat 12x2 mm réf. 0 048 19. Ce barreau se fixe également sur les pattes livrées avec le coffret. Pour cela il faut le couper et le percer.

**24 modules** → longueur maxi. 510 mm  
**36 modules** → longueur mini. 726 mm  
 avec un entraxe des trous de 400 mm en 24 modules et 616 mm en 36 modules, et un Ø de perçage de 5 mm. Vis de fixation M5 + écrous (non livrés).

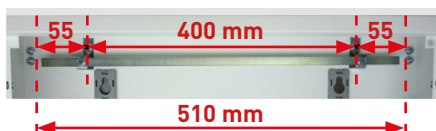

Exemple 24 modules

**24 modules** → longueur mini. 410 mm

**36 modules** → longueur mini. 630 mm

avec un entraxe des trous de 400 mm en 24 modules et 616 mm en 36 modules et un Ø de perçage de 5 mm. Vis de fixation M5 + écrous (non livrés).

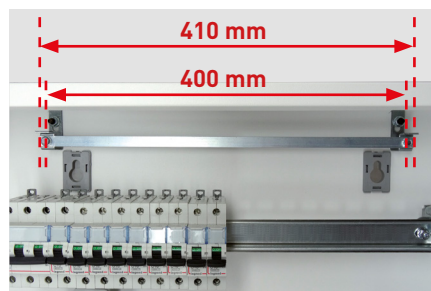

Exemple 24 modules

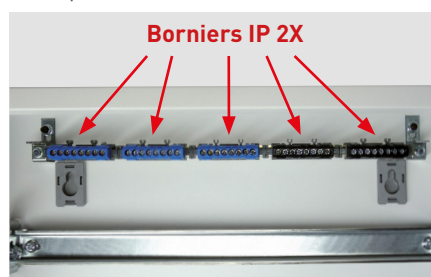

**+** L'avantage de la longueur maxi est de pouvoir clipser 2 autres borniers (IP 2X ou nu) de 47 mm de longueur maxi. (1 de chaque côté) réf. 0 048 20, 0 048 30, 0 048 40 ou 0 048 50.



## Montage des accessoires

### OBTURATEURS

**5 MODULES (RÉF. 0 016 60)**

**24 MODULES (RÉF. 3 397 54)**

Les obturateurs permettent de combler les fenêtres modulaires des plastrons XL<sup>3</sup> S 160.

On peut utiliser les obturateurs 5 modules réf. 0 016 60, de couleur blanc RAL9003, sécables en demi-module.

Il est également possible d'utiliser les obturateurs 24 modules réf. 3 397 54.

#### ■ Exemple de montage d'un obturateur réf. 0 016 60 :

Insérer d'abord la partie basse de l'obturateur dans la fenêtre modulaire.

Clipser la partie haute en la poussant vers le plastron.

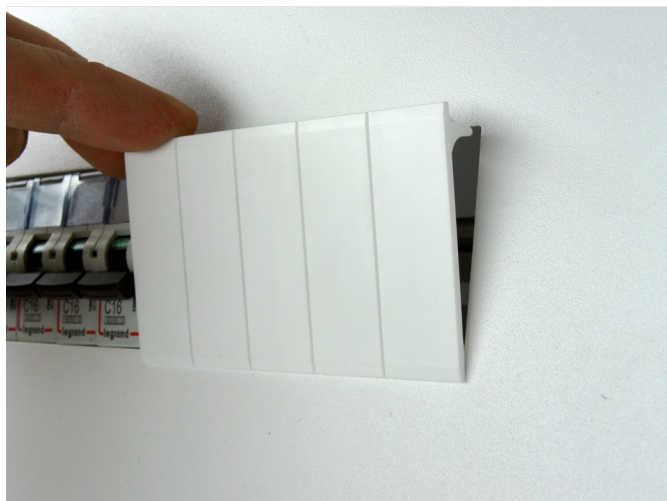



## POCHETTES POUR PLANS

**OUVERTE LARG. 340X235 (RÉF. 0 365 80)**

**OUVERTE LARG. 260X165 (RÉF. 0 365 81)**

**FERMÉE IP50 LARG. 324X120 (RÉF. 0 365 82)**

**SOUPLE LARG. 305X220 (RÉF. 0 097 99)**

Les pochettes à plan adhésives permettent de garder les plans électriques, notices, fiches techniques...dans le coffret.  
Elles se fixent sur la partie intérieure de la porte.

### ■ Exemple de montage d'une pochette :

Retirer le film plastique des adhésifs double face situés à l'arrière de la pochette puis coller cette dernière à l'endroit souhaité.

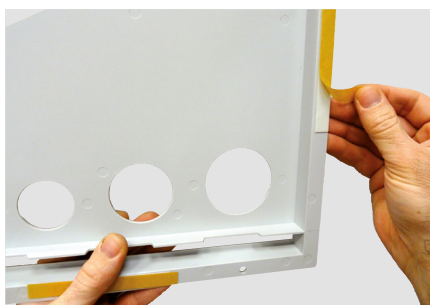

Réf. 0 365 80, 0 365 81 :



Réf. 0 365 82 :

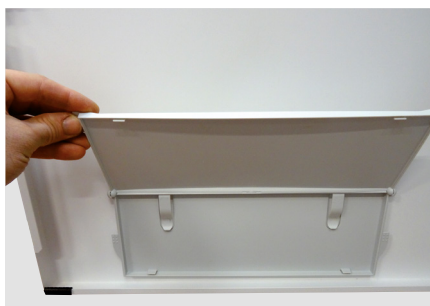

Réf. 0 097 99 :



# LES COFFRETS ENCASTRÉS

Les coffrets encastrés XL<sup>3</sup> S 160 sont des coffrets aux dimensions optimisées pour la distribution jusqu'à 160 A.

XL<sup>3</sup> S 160 a été conçu de manière à faciliter le câblage et le raccordement :

- châssis extractible
- cadre d'habillage isolant amovible
- boîte d'encastrement découpable pour l'entrée des câbles.

XL<sup>3</sup> S 160 offre également des solutions originales pour le maintien et la circulation de la filerie, un large espace de travail.

## CARACTÉRISTIQUES

- Coffret métal de classe I
- Tenue aux courts-circuits I<sub>pk</sub> : 34 kA
- IP 30 sans porte, IP 40 avec porte
- IK 07 sans porte, IK 08 avec porte
- Angle d'ouverture de porte : 130°
- Conforme à la norme IEC 61439-2
- Peut recevoir les appareils jusqu'à 160 A
- Couleur RAL 9003
- Tension d'emploi (U<sub>e</sub>) jusqu'à 500V ~
- Tension d'isolement assignée (U<sub>i</sub>) : 1000V ~
- Tension d'impulsion (U<sub>imp</sub>) :
  - 8kV (avec boîtiers moulés)
  - 4kV (modulaires)
- Livrés complets avec rails, plastron(s) multi-rangées, entrées de câble pré-défonçables, support pour conducteurs (neutre et terre).

**i** Possibilité de choisir une couleur spéciale parmi un panel de 197 nuances : RAL uniquement possible sur les parties métalliques.  
Pour toute demande sur les possibilités techniques et surcoût, merci de contacter le support technique : [support-technique-edia.fr-lgs@legrand.fr](mailto:support-technique-edia.fr-lgs@legrand.fr)

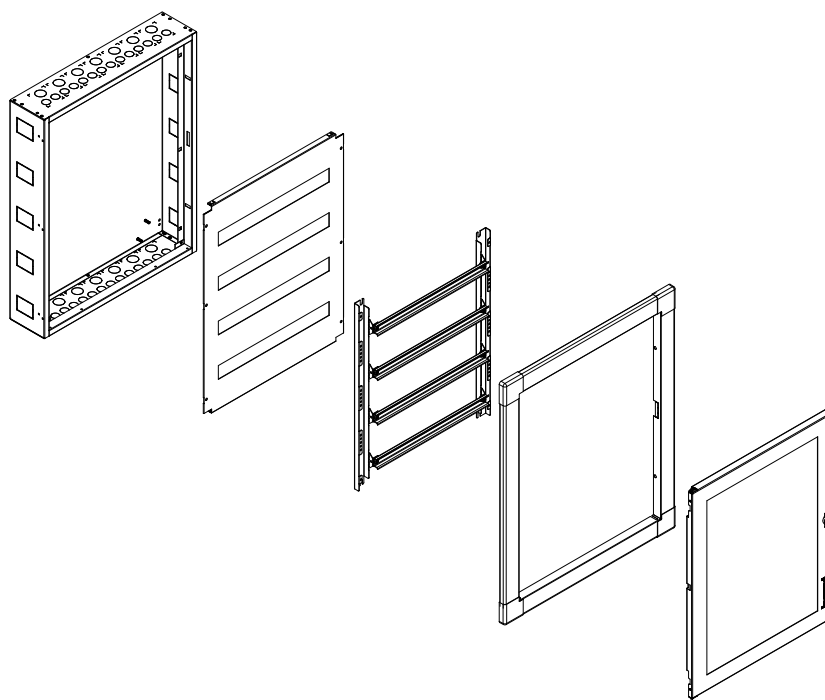

### LA GAMME DE COFFRETS ENCASTRÉS XL<sup>3</sup> S 160

|                                                                                                  |  |  |  |  |  |  |  |
|--------------------------------------------------------------------------------------------------|------------------------------------------------------------------------------------|------------------------------------------------------------------------------------|------------------------------------------------------------------------------------|------------------------------------------------------------------------------------|--------------------------------------------------------------------------------------|--------------------------------------------------------------------------------------|--------------------------------------------------------------------------------------|
| <b>24 MODULES PAR RANGÉES</b>                                                                    |                                                                                    |                                                                                    |                                                                                    |                                                                                    |                                                                                      |                                                                                      |                                                                                      |
| Références coffrets                                                                              | 3 372 22                                                                           | 3 372 23                                                                           | 3 372 24                                                                           | 3 372 25                                                                           | 3 372 26                                                                             | 3 372 27                                                                             | 3 372 28                                                                             |
| Nombre de rangées modulaires                                                                     | 2                                                                                  | 3                                                                                  | 4                                                                                  | 5                                                                                  | 6                                                                                    | 7                                                                                    | 8                                                                                    |
| Nombre de modules                                                                                | 48                                                                                 | 72                                                                                 | 96                                                                                 | 120                                                                                | 144                                                                                  | 168                                                                                  | 192                                                                                  |
| Porte pleine  | 3 372 52                                                                           | 3 372 53                                                                           | 3 372 54                                                                           | 3 372 55                                                                           | 3 372 56                                                                             | 3 372 57                                                                             | 3 372 58                                                                             |
| Porte vitrée  | 3 372 72                                                                           | 3 372 73                                                                           | 3 372 74                                                                           | 3 372 75                                                                           | 3 372 76                                                                             | 3 372 77                                                                             | 3 372 78                                                                             |
| <b>36 MODULES PAR RANGÉES</b>                                                                    |                                                                                    |                                                                                    |                                                                                    |                                                                                    |                                                                                      |                                                                                      |                                                                                      |
| Références coffrets                                                                              | -                                                                                  | -                                                                                  | 3 372 34                                                                           | 3 372 35                                                                           | 3 372 36                                                                             | 3 372 37                                                                             | 3 372 38                                                                             |
| Nombre de rangées modulaires                                                                     | -                                                                                  | -                                                                                  | 4                                                                                  | 5                                                                                  | 6                                                                                    | 7                                                                                    | 8                                                                                    |
| Nombre de modules                                                                                | -                                                                                  | -                                                                                  | 144                                                                                | 180                                                                                | 216                                                                                  | 252                                                                                  | 288                                                                                  |
| Porte pleine  | -                                                                                  | -                                                                                  | 3 372 64                                                                           | 3 372 65                                                                           | 3 372 66                                                                             | 3 372 67                                                                             | 3 372 68                                                                             |
| Porte vitrée  | -                                                                                  | -                                                                                  | 3 372 84                                                                           | 3 372 85                                                                           | 3 372 86                                                                             | 3 372 87                                                                             | 3 372 88                                                                             |

## Montage des coffrets

Les coffrets XL<sup>3</sup> S 160 sont livrés dans un carton d'emballage réutilisable pour la livraison sur chantier.



Le coffret est livré avec 3 sachets, le 1<sup>er</sup> contient : 2 écrous pour fixer les supports de bornier, 2 supports de bornier, 4 obturateurs de serrure, 8 bouchons pour le jumelage et 4 bouchons pour les trous de charnière.



Le 2<sup>ème</sup> contient: 4 pattes de scellement, 8 vis de fixation et 8 écrous:



Le 3<sup>ème</sup> contient: 4 clips-écrou, 4 vis (pour clips-écrou) et 8 vis pour fixation des angles:



Le cadre ainsi que les angles sont livrés avec le coffret :



### 1 COTES D'ENCOMBEMENT

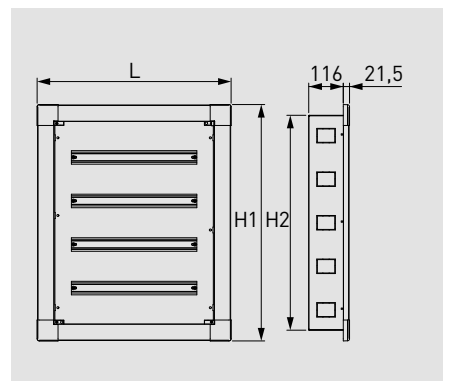

| Réfs coffrets | H1 (mm)  | H2 (mm) | L (mm) |
|---------------|----------|---------|--------|
| 24 mod.       | 3 372 22 | 512     | 440    |
|               | 3 372 23 | 662     | 590    |
|               | 3 372 24 | 812     | 740    |
|               | 3 372 25 | 962     | 890    |
|               | 3 372 26 | 1112    | 1040   |
|               | 3 372 27 | 1262    | 1190   |
| 3 372 28      | 1412     | 1340    | 667    |
| 36 mod.       | 3 372 34 | 812     | 740    |
|               | 3 372 35 | 962     | 890    |
|               | 3 372 36 | 1112    | 1040   |
|               | 3 372 37 | 1262    | 1190   |
|               | 3 372 38 | 1412    | 1340   |
|               |          |         | 883    |

## 2 ENCASTREMENT

Il s'effectue uniquement par scellement dans un mur maçonné (parpaing, brique de maçonnerie, béton cellulaire) ou une cloison en matériaux durs (brique de cloisonnement, carreaux de plâtre, béton cellulaire) associée à une isolation pour la plupart des cas.

Le scellement pourra être effectué au plâtre, au mortier adhésif ou au ciment suivant les cas.

### ■ Dimensions d'encastrement des coffrets 24 et 36 modules

| Références coffrets | A        | B    | C   |
|---------------------|----------|------|-----|
| 24 modules          | 3 372 22 | 440  | 595 |
|                     | 3 372 23 | 590  |     |
|                     | 3 372 24 | 740  |     |
|                     | 3 372 25 | 890  |     |
|                     | 3 372 26 | 1040 |     |
|                     | 3 372 27 | 1190 |     |
| 36 modules          | 3 372 28 | 1340 | 810 |
|                     | 3 372 34 | 740  |     |
|                     | 3 372 35 | 890  |     |
|                     | 3 372 36 | 1040 |     |
|                     | 3 372 37 | 1190 |     |
| 3 372 38            | 1340     |      |     |

La largeur d'encastrement doit être agrandie au niveau des pattes de scellement (+ 35mm en largeur par patte).

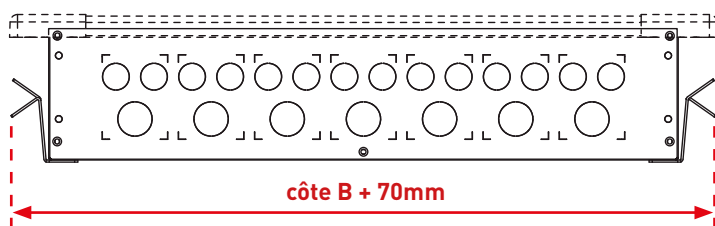

La réservation dans le mur maçonné devra avoir une profondeur minimum de 135 mm. L'ensemble cloison + isolation devra avoir une profondeur minimum de 135 mm dont 100 mm minimum pour la cloison (le scellement des pattes se fait à mi-profondeur du coffret c'est-à-dire environ 70 mm).

# LES COFFRETS ENCASTRÉS

## Montage des coffrets (suite)

### 2 ENCASTREMENT (SUITE)

#### ■ Découpe des entrées de câbles

Défoncer ou découper les flancs haut ou bas des coffrets afin de pouvoir faire circuler les câbles.



#### ■ Montage des pattes de scellement

Monter les pattes de scellement qui sont livrées avec le coffret (x4) à l'aide des vis (x8) et des écrous (x8) fournis.

Vis à l'arrière du coffret :

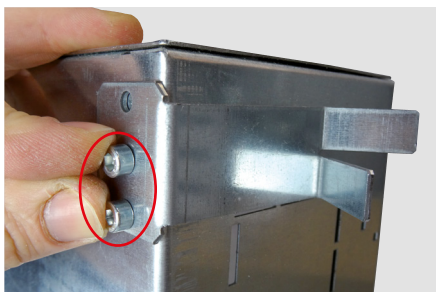

Écrous à l'intérieur du coffret :

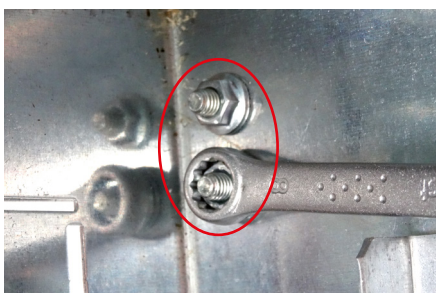

#### ■ Mise en place dans le mur

Positionner le coffret de niveau contre le mur et tracer le contour. L'emplacement des 4 pattes de fixation peut se faire en même temps :



Effectuer la découpe du mur ou de la cloison :

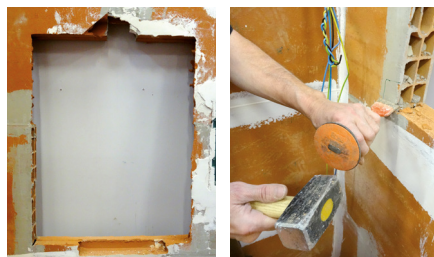

Mettre en place le coffret dans le trou et insérer l'ensemble des gaines :



Sceller les pattes puis garnir tout autour du coffret avec du plâtre, du mortier adhésif ou du ciment :



Sur le flanc du coffret, deux repères indiquent la profondeur maxi et mini d'encastrement ( finition comprise ) :

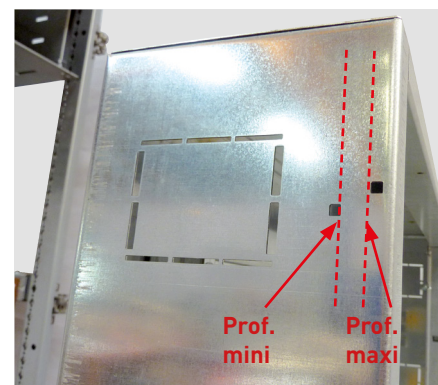

Profondeur mini :

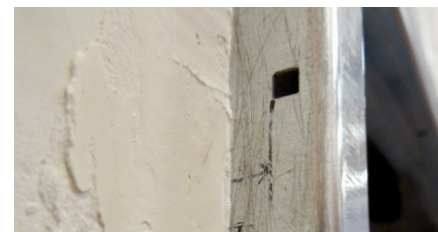

Profondeur maxi :

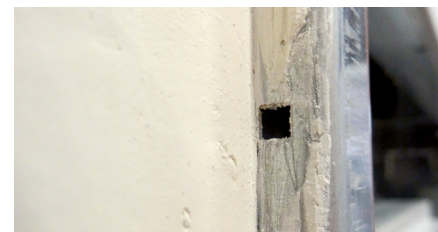

### 3 MONTAGE ET MISE EN PLACE DU CADRE

#### ■ Montage du cadre

Assembler les 4 parties du cadre avec les angles et les fixer entre elles à l'aide des 8 vis fournies (2 par angle).

#### Exemple pour un angle :

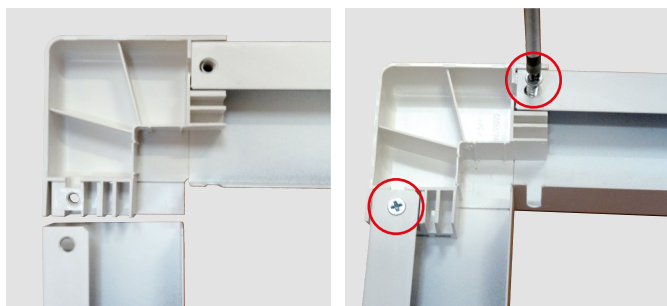
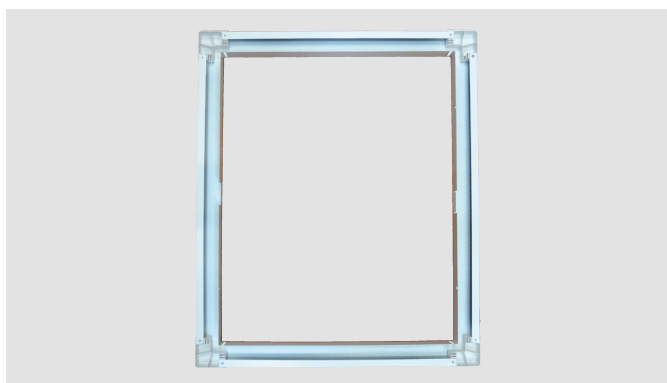

Photo du cadre assemblé (côté intérieur) :



#### Mise en place du cadre

1- Mettre en place les clip-écrous fournis sur les côtés du coffret afin de fixer et ajuster le cadre :



2- Suivant la profondeur d'encastrement du coffret il sera nécessaire de retirer la pré-découpe sur le cadre pour permettre le passage du loquet de la poignée.

Prof. Mini. → oui

Prof. Maxi. → non

Plaquer le cadre en butée contre le mur afin de définir la bonne option

Partie à retirer si besoin

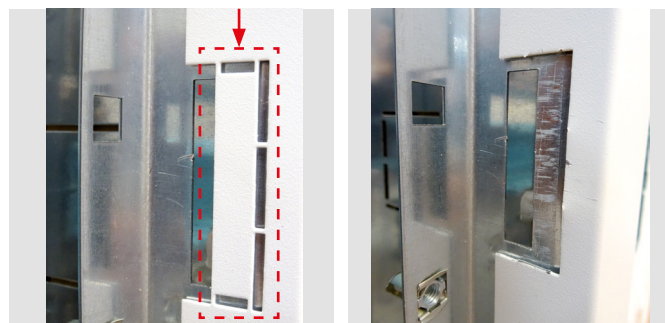

3- Plaquer le cadre contre le mur et le visser dans les clip-écrous à l'aide des vis fournies :

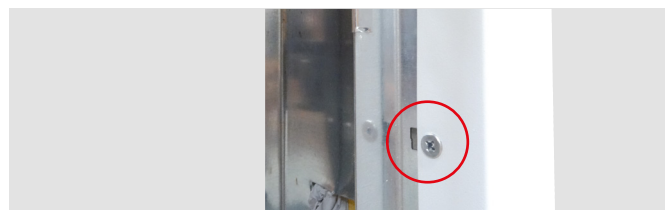

4- Toujours suivant la profondeur d'encastrement, il sera nécessaire de clipser le ou les caches (suivant le nombre de poignées sur la porte) plastiques fournis à l'opposé de la (ou des) serrure(s) → côté charnières

Prof. Mini. → non

Prof. Maxi. → oui

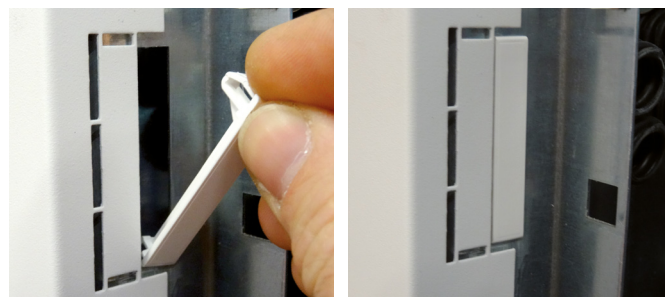

# LES COFFRETS ENCASTRÉS

## Montage des coffrets (suite)

### 4 MONTAGE DES PLASTRONS

#### ■ Mise en place

Les coffrets XL<sup>3</sup> S 160 sont livrés avec 1 ou 2 plastrons (voir composition ci-contre). Les plastrons sont fixés sur le coffret à l'aide de vis imperdables :

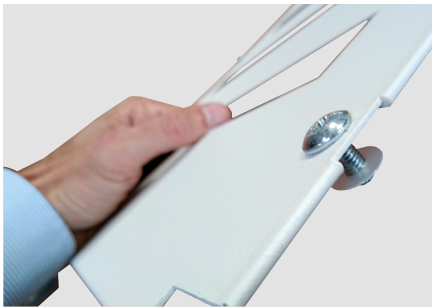









La rondelle plastique maintient la vis sur le plastron et facilite sa manipulation.

 La continuité de terre entre le plastron et le coffret est assurée par le biais d'une griffe (voir photo ci-dessous).

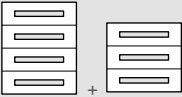
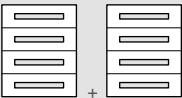
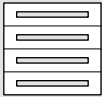

#### ■ Configuration par référence

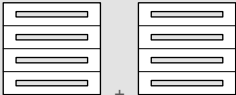
| Réfs coffrets |          | Nombre de plastrons                               |                                                                                       | Nombre de points de fixation |
|---------------|----------|---------------------------------------------------|---------------------------------------------------------------------------------------|------------------------------|
| 24 modules    | 3 372 22 | 1 plastron de 2 rangées                           |    | 4                            |
|               | 3 372 23 | 1 plastron de 3 rangées                           |   | 4                            |
|               | 3 372 24 | 1 plastron de 4 rangées                           |  | 6                            |
|               | 3 372 25 | 1 plastron de 5 rangées                           |  | 6                            |
|               | 3 372 26 | 2 plastrons de 3 rangées                          |  | 8                            |
|               | 3 372 27 | 1 plastron de 4 rangées + 1 plastron de 3 rangées |  | 10                           |
|               | 3 372 28 | 2 plastrons de 4 rangées                          |  | 12                           |
| 36 modules    | 3 372 34 | 1 plastron de 4 rangées                           |  | 6                            |
|               | 3 372 35 | 1 plastron de 5 rangées                           |  | 6                            |
|               | 3 372 36 | 2 plastrons de 3 rangées                          |  | 8                            |
|               | 3 372 37 | 1 plastron de 4 rangées + 1 plastron de 3 rangées |  | 10                           |
|               | 3 372 38 | 2 plastrons de 4 rangées                          |  | 12                           |



#### 4 MONTAGE DES PLASTRONS (SUITE)

En cas de montage d'Auxiliaires de Commande et de Signalisation (ACS) ou d'appareils ayant une tension supérieure à 50V sur le plastron, il faut ajouter un conducteur de liaison équipotentielle entre le plastron et le coffret.



Pour cela il faut plier, à l'aide d'une pince, la patte de connexion présente sur le plastron.

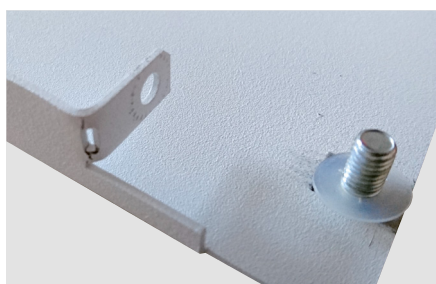
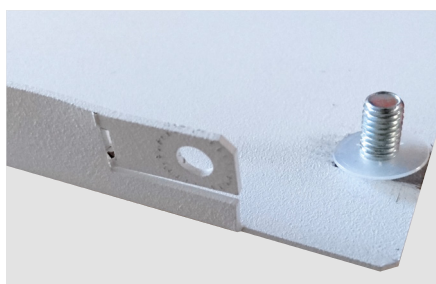

Raccorder le conducteur (disponible sous la réf. 3 397 53) sur le plastron à l'aide d'une vis, d'un écrou et de 2 rondelles frein (non livrés avec la réf.) afin d'assurer la continuité.

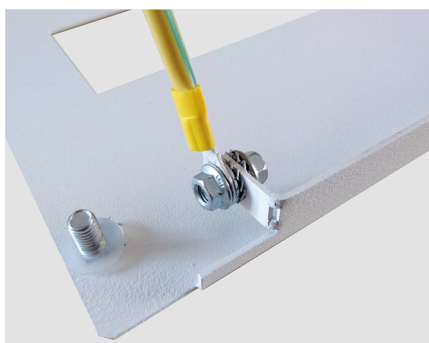

La connexion sur le coffret s'effectue en vissant un écrou M6 (non livré avec la réf.) sur le plot prévu.

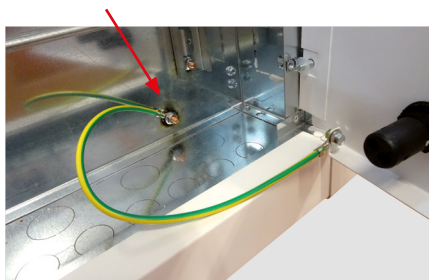

#### 5 REPÉRAGE

En plus des porte-étiquettes présents sur tous les appareils Lexic ainsi que le bandeau plastique de repérage autocollant avec sa bande papier réf. 0 203 99, il existe en accessoire un porte repère adhésif clipsable 24 modules réf. 3 397 55 et un 36 modules réf. 3 397 56.

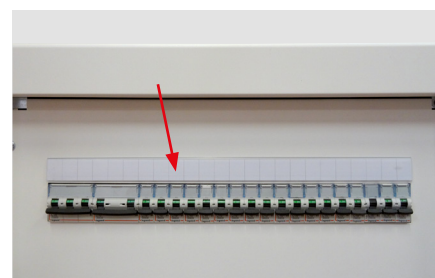

# LES COFFRETS ENCASTRÉS

## Montage des coffrets (suite)

### 6 MONTAGE DES PORTES

Les portes pleines ou vitrées se montent indifféremment pour une ouverture à gauche ou à droite (voir tableau de choix page 17).

Les emplacements pour les charnières et pour la gâche sont prévus des 2 côtés du coffret.



Composition du kit portes : 2 axes, 2 charnières, 1 poignée jusqu'à 5 rangées ou 2 poignées à partir de 6 rangées, 1 clé, 1 cavalier.

#### ■ Finition

Pour garantir l'indice de protection du coffret, il faut obturer les trous (1 en haut et 1 en bas) à l'opposé des charnières à l'aide des bouchons livrés avec le coffret.



#### ■ Mise en place des charnières

1- Positionner et clipser les charnières dans les logements prévus sur les flancs latéraux de la porte.

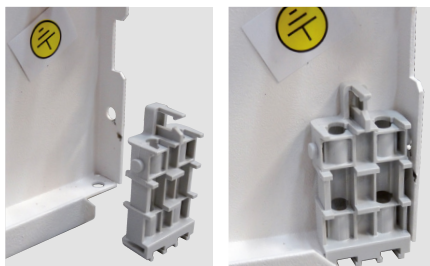

2- Introduire l'axe de la charnière dans le logement prévu.

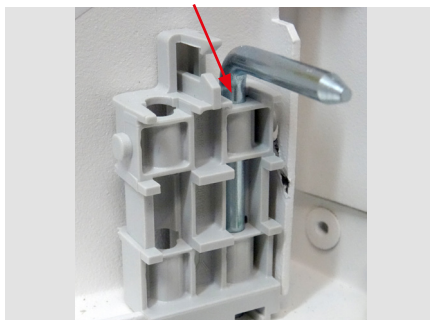

3- Faire pivoter l'axe de 90° pour verrouiller l'ensemble.



L'axe doit être clipsé correctement dans le logement prévu (voir photo ci-dessus).

### ■ Montage de la poignée

1- Positionner et introduire la poignée dans son logement du côté opposé aux charnières.

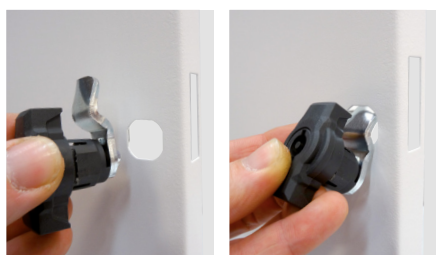

2- Insérer le cavalier métallique à l'arrière de la poignée contre la porte.



3- Une fois assemblée, tourner la gâche de la poignée à l'aide de la clé en position fermeture afin de vérifier le bon fonctionnement.



**i** Les portes pleines réf. 3 372 56, 3 372 57, 3 372 58, 3 372 66, 3 372 67, 3 372 68, et vitrées réf. 3 372 76, 3 372 77, 3 372 78, 3 372 86, 3 372 87, 3 372 88 sont équipées de 2 poignées.

**+** Les axes des portes sont étudiés pour être mis en place et retirés sans outil. La dépose de la porte est ainsi facilitée lors d'une intervention.

### ■ Liaison équipotentielle

Il faut réaliser une liaison équipotentielle en cas de montage d'Auxiliaires de Commande et de Signalisation (ACS) ou d'appareils ayant une tension supérieure à 50V sur la porte.

Les portes sont équipées de plots (goujons) pour le raccordement du conducteur de liaison équipotentielle réf. 3 397 53.

1- Retirer le bouchon plastique prévu à cet effet sur le coffret (2 de disponibles) puis le couper de manière à permettre le passage du câble :



2- Remettre le bouchon plastique dans son logement, fixer le câble sur le plot du coffret (à l'aide d'un écrou M6) puis le faire passer à travers le bouchon :

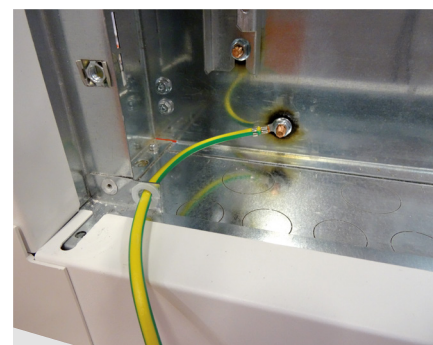

3- Retirer le cache de protection du plot de terre de la porte puis fixer la 2<sup>ème</sup> extrémité du câble à l'aide d'un écrou M6.

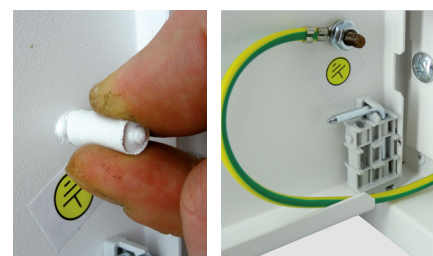

# LES COFFRETS ENCASTRÉS

## Montage des appareils (suite)

# Montage des appareils

Les coffrets sont livrés avec les rails du châssis en position haute, c'est-à-dire prêts à installer les produits modulaires (MCB) ainsi que le Vistop < à 160A.



La fonction extractible du châssis permet de régler les rails et d'installer les produits en dehors du coffret, sur un établi ou autre. Le câblage peut ainsi être réalisé en atelier, en parallèle de l'installation du coffret sur le chantier.

Pour retirer le châssis du coffret il faut retirer les 4 écrous de 10 mm (2 en haut et 2 en bas) :



Pour remettre le châssis, il faut l'insérer sur les 2 plots du bas puis sur les 2 plots du haut. Visser les 4 écrous en commençant par les 2 du haut :

### Partie basse

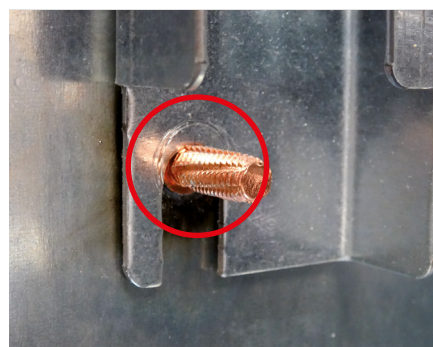

### 1 MONTAGE DES DRX 125 (DISPONIBLES SUR CERTAINS MARCHÉS)

Pour mettre en place ces produits, il est nécessaire de placer le rail en position intermédiaire et d'installer le DRX à l'aide des adaptateurs correspondants :

- Réf. 0 271 87 pour DRX 125 3P et 4P
- Réf. 0 271 89 pour DRX 125 1P
- Réf. 0 271 90 pour DRX 125 2P

Enlever le rail en desserrant les 2 vis à l'aide d'un embout Torx T30 :

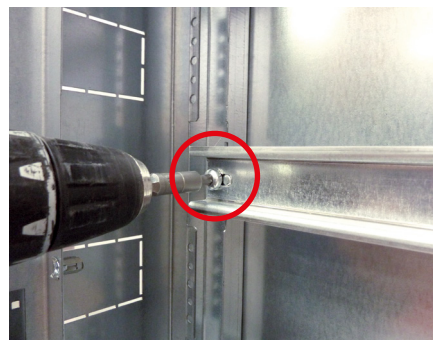

Tordre les 2 pattes de 90° vers l'intérieur :

### Avant



### Après



Remettre en place le rail à l'aide des 2 vis dans les trous prévus puis installer le produit.



Il est possible de monter des appareils modulaires (MCB) à côté d'un DRX. Pour cela, il faut utiliser la rehausse de rail réf. 3 382 41. Après l'avoir coupé en longueur (si besoin), il faut la clipser sur le rail oméga à côté du DRX.

La profondeur est ensuite correcte pour permettre la mise en place du plastron.

## 2 MONTAGE DES DPX<sup>3</sup> 160

Le rail doit être placé en position basse et les DPX<sup>3</sup> doivent être équipés des adaptateurs correspondants :

- Réf. 4 210 68 pour DPX<sup>3</sup> 160 avec commande motorisée latérale
- Réf. 4 210 71 pour DPX<sup>3</sup> 160 sans commande motorisée latérale
- Réf. 4 210 73 pour DPX<sup>3</sup> 160 différentiel sans commande motorisée latérale

Enlever le rail en desserrant les 2 vis à l'aide d'un embout Torx T30 :



Tordre les 2 pattes (à l'aide d'une pince) au maximum vers l'extérieur de manière à les replier dans les montants :

Avant



Après



Installer le kit hauteur réf. 3 374 07 des 2 côtés à l'aide des vis fournies (prendre les trous de fixation entourés en rouge ci-dessous) :

Kit réf. 3 374 07



Trous de fixation

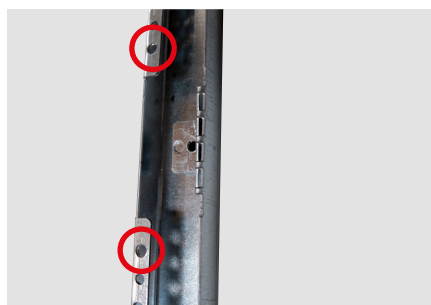

Kit mis en place d'un côté

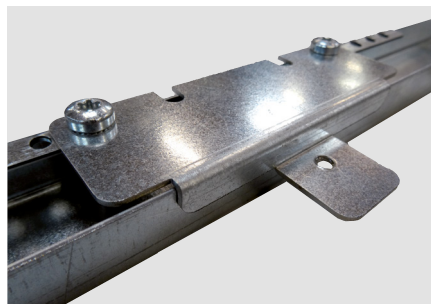



Remettre en place le rail à l'aide des 2 vis dans les trous prévus puis installer le produit.

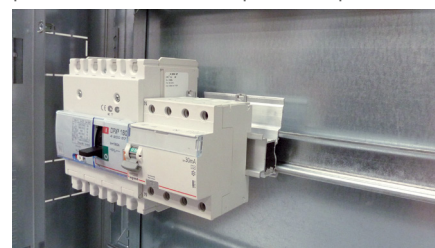

Il est possible de monter des appareils modulaires (MCB) à côté d'un DPX<sup>3</sup> 160. Pour cela, il faut utiliser la rehausse de rail réf. 3 382 40. Après l'avoir coupé en longueur (si besoin), il faut la clipser sur le rail oméga à côté du DPX<sup>3</sup>.

La profondeur est ensuite correcte pour permettre la mise en place du plastron.



 Il est également possible d'associer un DRX 125 et un DPX<sup>3</sup> 160 sur la même rangée en montant le DRX (équipé de son adaptateur) sur la rehausse réf. 3 382 42.

Le rail doit être en position basse (voir paragraphe 2).

Le montage du DPX<sup>3</sup> 160 est détaillé paragraphe 2.

## Câblage et raccordement

### 1 ENTRÉE DES CÂBLES

Les coffrets XL<sup>3</sup>S 160 sont équipés d'entrées défonçables pour faire rentrer les gaines.

#### ■ Nombre d'entrées cylindriques

- 24 modules : 14 entrées  $\varnothing$  25 et 7 entrées  $\varnothing$  32
- 36 modules : 20 entrées  $\varnothing$  25 et 10 entrées  $\varnothing$  32

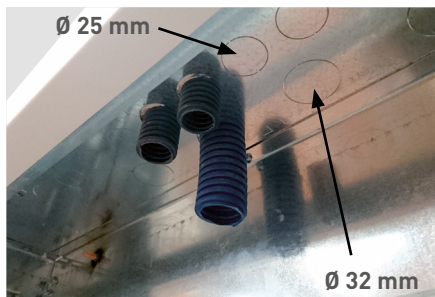

Il est possible de découper des zones rectangulaires pour faire circuler plusieurs câbles.

Les coins sont pré-marqués sur les flancs haut et bas du coffret, la découpe s'effectue à l'aide d'une scie sauteuse ou d'un emporte pièce.



#### ■ Nombre d'entrées rectangulaires

| Nbre de modules | Défonçables rectangulaires<br>Nombre et dimension |
|-----------------|---------------------------------------------------|
| 24              | 7 (62x80) mm                                      |
| 36              | 10 (62x80) mm                                     |

### 2 TRAITEMENT DU PE ET BORNIER DE RÉPARTITION IP 2X

Il faut tout d'abord installer les pattes de fixation qui sont livrées avec le coffret (x2) à l'aide des 2 écrous fournis également :

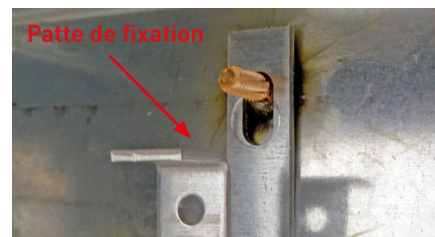

Utiliser ensuite le barreau laiton réf. 0 373 00 qui se fixe sur les pattes livrées avec le coffret (à l'aide des 2 vis et 2 écrous fournis avec la réf. 0 373 00). 4 positionnements dans le coffret sont possibles → 2 en haut et/ou 2 en bas.

Voici l'illustration avec 2 barreaux de terre en haut du coffret:

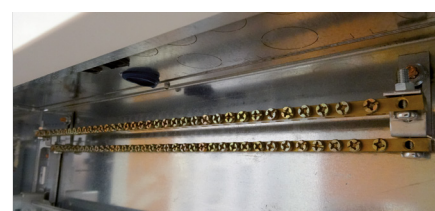

Pour réaliser le raccordement des conducteurs de protection, il est également possible d'utiliser une (ou plusieurs) barre(s) de cuivre réf. 0 373 89 qu'il faudra couper (lg origine → 990mm). Les trous des barres étant taraudés, les pattes de fixation se trouvent entre les têtes de vis (M5 non livrées) et la barre cuivre:

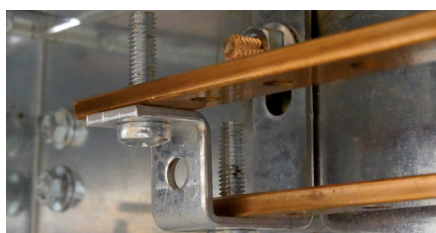

Pour l'installation d'un bornier IP 2X, nous devons utiliser un barreau plat 12x2 mm réf. 0 048 19. Ce barreau se fixe également sur les pattes livrées avec le coffret. Pour cela il faut le couper et le percer.

**24 modules** → longueur maxi. 510 mm  
**36 modules** → longueur mini. 726 mm  
 avec un entraxe des trous de 400 mm en 24 modules et 616 mm en 36 modules et un Ø de perçage de 5 mm. Vis de fixation M5 + écrous (non livrés).

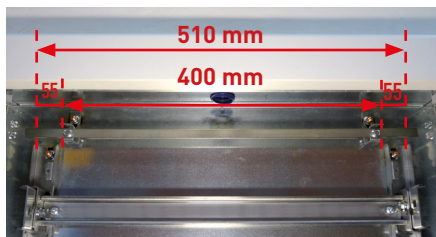

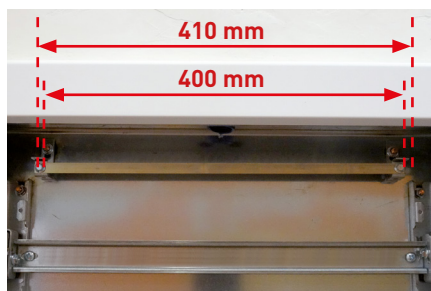

Exemple 24 modules

**24 modules** → longueur mini. 410 mm  
**36 modules** → longueur mini. 630 mm  
 avec un entraxe des trous de 400 mm en 24 modules et 616 mm en 36 modules et un Ø de perçage de 5 mm. Vis de fixation M5 + écrous (non livrés).

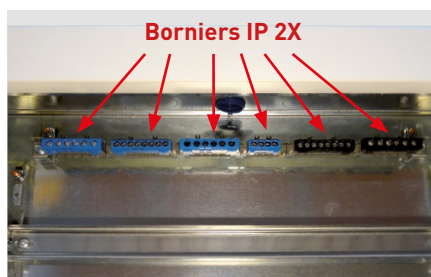

Exemple 24 modules



 L'avantage de la longueur maxi est de pouvoir clipser 2 autres borniers (IP 2X ou nu) de 47 mm de longueur maxi. (1 de chaque côté) réf. 0 048 20, 0 048 30, 0 048 40 ou 0 048 50.



## Montage des accessoires

### OBTURATEURS

**5 MODULES (RÉF. 0 016 60)**

**24 MODULES (RÉF. 3 397 54)**

Les obturateurs permettent de combler les fenêtres modulaires des plastrons XL<sup>3</sup> S 160.

On peut utiliser les obturateurs 5 modules réf. 0 016 60, de couleur blanc RAL9003, sécables en demi-module.

Il est également possible d'utiliser les obturateurs 24 modules réf. 3 397 54.

#### ■ Exemple de montage d'un obturateur réf. 0 016 60 :

Insérer d'abord la partie basse de l'obturateur dans la fenêtre modulaire.

Clipser la partie haute en la poussant vers le plastron.

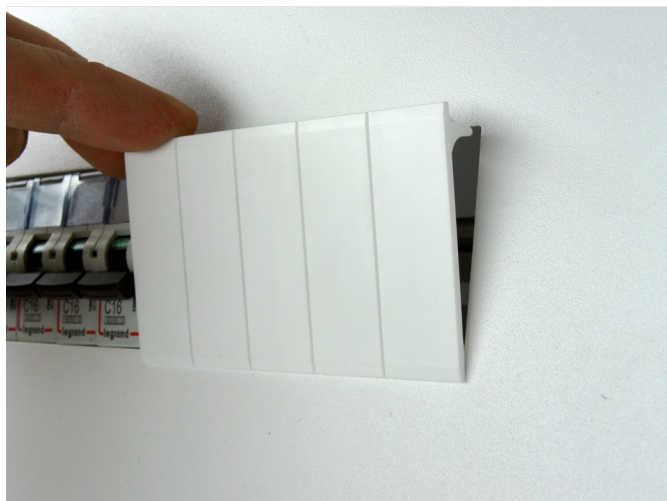



## POCHETTES POUR PLANS

**OUVERTE LARG. 340X235 (RÉF. 0 365 80)**

**OUVERTE LARG. 260X165 (RÉF. 0 365 81)**

**FERMÉE IP50 LARG. 324X120 (RÉF. 0 365 82)**

**SOUPLE LARG. 305X220 (RÉF. 0 097 99)**

Les pochettes à plan adhésives permettent de garder les plans électriques, notices, fiches techniques...dans le coffret.  
Elles se fixent sur la partie intérieure de la porte.

### ■ Exemple de montage d'une pochette :

Retirer le film plastique des adhésifs double face situés à l'arrière de la pochette puis coller cette dernière à l'endroit souhaité.

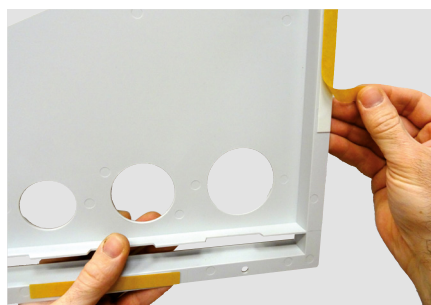

Réf. 0 365 80, 0 365 81 :





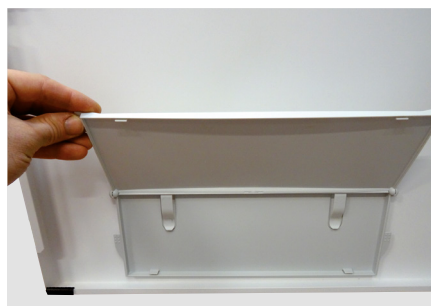







Réf. 0 365 82 :











Réf. 0 097 99 :

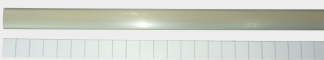

# LES PIÈCES DÉTACHÉES & ACCESSOIRES

| RÉFS     | DÉSIGNATION                                                                         | CONTENU                                                                              |                                |
|----------|-------------------------------------------------------------------------------------|--------------------------------------------------------------------------------------|--------------------------------|
| 3 374 00 | Pattes de fixation murale<br>(livrées par 4)                                        |    | 4 pattes<br>8 vis, 8 écrous    |
| 0 048 19 | Barreau plat 12x2 mm<br>L. 1 m                                                      |    | x 1                            |
| 0 373 00 | Barreau laiton complémentaire<br>L. 416 mm                                          |  | 1 barreau<br>2 vis, 2 écrous   |
| 3 374 04 | Kit de jumelage                                                                     |  | 4 vis, 4 écrous                |
| 0 365 80 | Pochette ouverte autocollante<br>pour plans - larg. 340 xH. 235<br>gris RAL 7035    |  | x 1                            |
| 0 365 81 | Pochette ouverte autocollante<br>pour plans - larg. 260 xH. 165<br>gris RAL 7035    |  | x 1                            |
| 0 365 82 | Pochette fermée autocollante<br>pour plans - IP 50 - 324x120x18 mm<br>gris RAL 7035 |  | x 1                            |
| 0 097 99 | Pochette plastique souple -<br>305 x 220 mm - transparente                          |  | x 1                            |
| 3 382 40 | Adaptateur rail DPX <sup>3</sup><br>+ modulaire                                     |  | x 1                            |
| 3 374 07 | Kit hauteur DPX <sup>3</sup> 160                                                    |  | 2 pattes<br>4 vis autoforeuses |

| RÉFS     | DÉSIGNATION                           | CONTENU                                                                              |                                          |
|----------|---------------------------------------|--------------------------------------------------------------------------------------|------------------------------------------|
| 0 016 60 | Obturateur 5 modules                  |    | 1 obturateur<br>5 modules                |
| 3 397 10 | Poignée                               |   | 1 poignée<br>1 cavalier                  |
| 3 397 53 | Conducteur de liaison équipotentielle |  | x 1                                      |
| 3 397 55 | Porte repère adhésif clipsable 24M    |  | 1 porte-repère<br>1 planche d'étiquettes |
| 3 397 57 | Barre laiton 36M                      |  | x 1                                      |
| 3 397 54 | Obturateur 24M                        |  | x 1                                      |
| 3 397 56 | Porte repère adhésif clipsable 36M    |  | 1 porte-repère<br>1 planche d'étiquettes |
| 9 809 01 | Charnière porte                       |  | 1 charnière<br>1 axe                     |
| 9 809 03 | Jeu de 2 supports de bornier          |  | 2 supports<br>2 écrous                   |





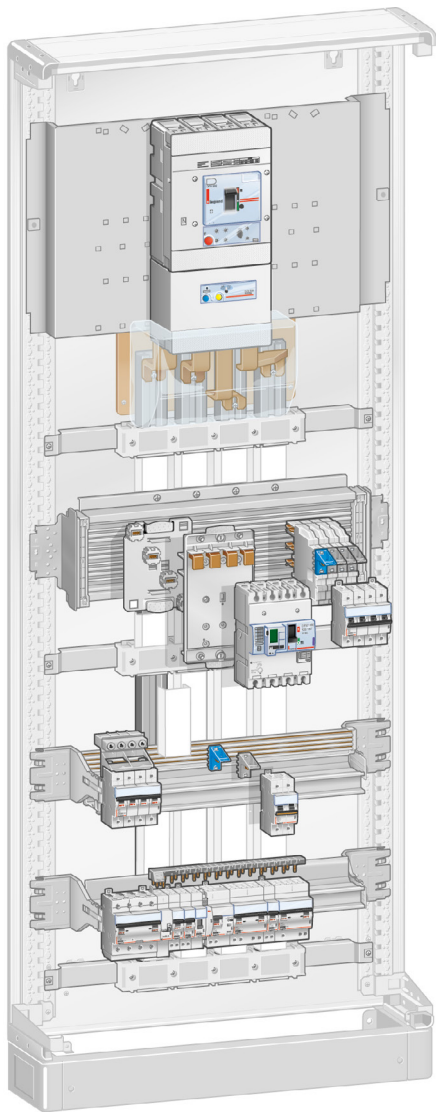

# LOGICIEL XL PRO<sup>3</sup> 400

## POUR LA CONCEPTION DE TABLEAUX JUSQU'À 400 A

Le logiciel XL PRO<sup>3</sup> 400 vous accompagne dans vos études jusqu'à 400 A.

- Utilisation, puissance de calculs...
- Choix guidé de produits et d'accessoires adaptés à vos besoins.
- Schéma de distribution interactif.
- Visualisation de l'enveloppe et implantation des composants.
- Création automatique du dossier pour chiffrage et commande des produits.



### ACCÉDEZ GRATUITEMENT À XL PRO<sup>3</sup> 400



Téléchargez gratuitement le logiciel XL PRO<sup>3</sup> 400 sur : [legrand.fr](http://legrand.fr)  
[www.legrand.fr](http://www.legrand.fr) > Pro > Outils > Applis, Logiciels et configurateurs

Service Relations Pro

0810 48 48 48

Service gratuit + prix appel

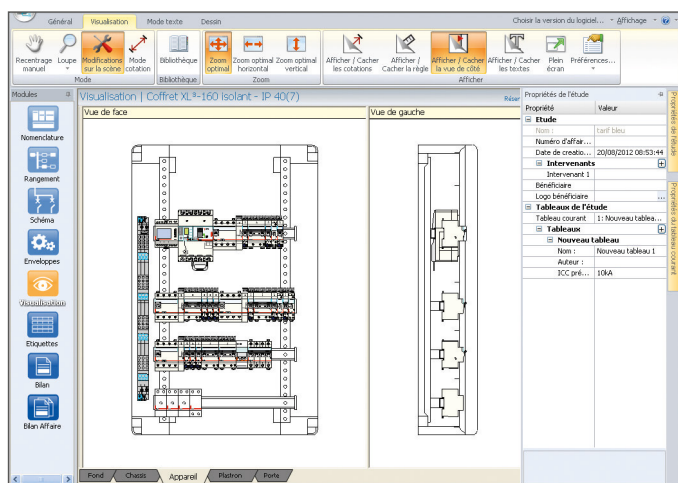

DANS LA MÊME RUBRIQUE ET POUR LA CONCEPTION ET LE CHIFFRAGE DE VOS TABLEAUX, VOUS POURREZ TÉLÉCHARGER :



LOGICIEL  
**XL PRO<sup>3</sup> 6300**  
 Pour concevoir vos tableaux jusqu'à 400 A



LOGICIEL  
**XL PRO<sup>3</sup> CALCUL**  
 Pour réaliser vos notes de calcul



APPLICATION  
**XL PRO<sup>3</sup> TOOL COMPAGNON**  
 Pour consulter vos études XL PRO<sup>3</sup> partout

# Pour en savoir plus, RDV sur **legrand.fr**



D'autres cahiers et guides, ainsi que toutes les informations techniques des produits référencés sont disponibles sur : [www.legrand.fr](http://www.legrand.fr)

**>Espace Pro >Outils >documentations et guides >Tertiaire, industrie, puissance**

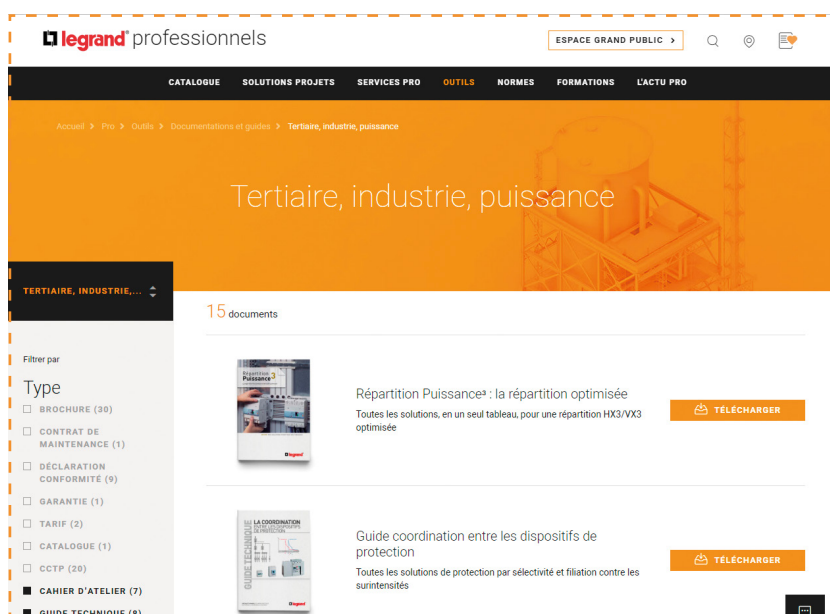

**>Espace Pro >cliquer sur la loupe 🔍 >saisir la référence recherchée pour afficher sa fiche produit”**

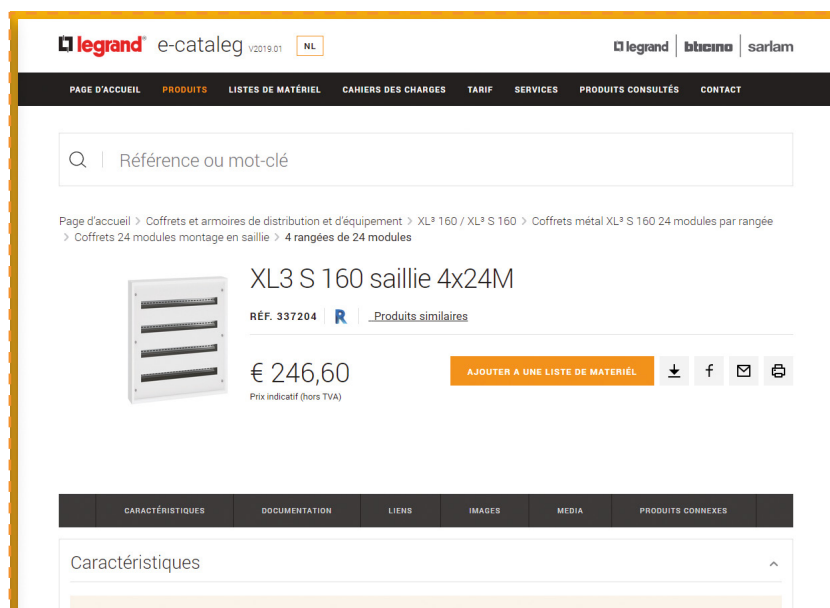

## DIRECTIONS RÉGIONALES

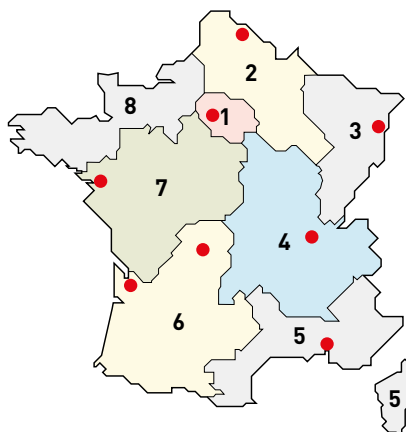

● Centres Innoval

### 1 - DIRECTION RÉGIONALE ÎLE DE FRANCE

BP 37, 82 rue Robespierre - 93170 Bagnolet

**Départements :** 75 - 77 - 78 - 91 - 92 - 93 - 94 - 95

☎ : 01 49 72 52 00

✉ : fr-dr-paris@legrand.fr

### 2 - DIRECTION RÉGIONALE NORD

12A avenue de l'Horizon  
59650 Villeneuve d'Ascq

**Départements :** 02 - 08 - 10 - 51 - 52 - 59 - 60 - 62 - 80

☎ : 0 805 129 129

✉ : fr-dr-lille@legrand.fr

### 3 - DIRECTION RÉGIONALE EST

**Nouvelle adresse**

290 avenue de Colmar  
67000 Strasbourg

**Départements :** 25 - 39 - 54 - 55 - 57 - 67 - 68 - 70 - 88 - 90

☎ : 03 88 77 32 32

✉ : fr-dr-strasbourg@legrand.fr

### 4 - DIRECTION RÉGIONALE RHÔNE-ALPES BOURGOGNE AUVERGNE

8 rue de Lombardie - 69800 Saint-Priest

**Départements :** 01 - 03 - 07 - 15 - 21 - 26 - 38 - 42 - 43 - 58 - 63 - 69 - 71 - 73 - 74 - 89

☎ : 0 800 715 715

✉ : fr-dr-lyon@legrand.fr

### 5 - DIRECTION RÉGIONALE MÉDITERRANÉE

Le Campus Arterparc - Bâtiment C  
595 Rue Pierre Berthier  
13591 Aix en Provence Cedex 3

**Départements :** 2A - 2B - 04 - 05 - 06 - 11 - 13 - 30 - 34 - 48 - 66 - 83 - 84 - Monaco

☎ : 0 800 730 800

✉ : fr-dr-aix-en-provence@legrand.fr

### 6 - DIRECTION RÉGIONALE SUD-OUEST

73 rue de la Morandière  
33185 Le Haillan

**Départements :** 09 - 12 - 19 - 23 - 24 - 31 - 32 - 33 - 40 - 46 - 47 - 64 - 65 - 81 - 82 - 87

☎ : 0 805 121 121

✉ : fr-dr-bordeaux@legrand.fr

### 7 - DIRECTION RÉGIONALE ATLANTIQUE VAL DE LOIRE

Technoparc de l'Aubinière  
14 impasse des Jades - Bat L - CS 53863  
44338 Nantes Cedex 3

**Départements :** 16 - 17 - 18 - 28 - 36 - 37 - 41 - 44 - 45 - 49 - 53 - 72 - 79 - 85 - 86

☎ : 0 805 120 805

✉ : fr-dr-nantes@legrand.fr

### 8 - DIRECTION RÉGIONALE BRETAGNE NORMANDIE

1 rue du Petit Pré - ZAC des Trois Marches  
35132 Vezin-le-Coquet

**Départements :** 14 - 22 - 27 - 29 - 35 - 50 - 56 - 61 - 76

☎ : 0 800 730 974

✉ : fr-dr-rennes@legrand.fr

## FORMATION CLIENTS

Innoval - 87045 Limoges Cedex - France

☎ : 05 55 06 88 30

Relations Enseignement Technique

☎ : 05 55 06 77 58

## SERVICE EXPORT

87045 Limoges Cedex - France

☎ : 05 55 06 87 87

Fax : 05 55 06 74 55

✉ : direction-export.limoges@legrand.fr

## service Relations Pro

**0810 48 48 48**

Service 0,05 € / min  
\* prix appel

du lundi au vendredi 8h à 18h  
128 av. de Lattre de Tassigny  
87045 Limoges Cedex - France  
E-mail : accessible sur legrand.fr

### SUIVEZ-NOUS SUR

@ legrand.fr

f facebook.com/LegrandFrance

in linkedin.com/legrandfrance/

ig instagram.com/legrand\_france/

yt youtube.com/legrandfrance/

pin pinterest.fr/legrandfrance/

**legrand**

LEGRAND SNC

SNC au capital de 6 938 885 €

RCS Limoges 389 290 586

N° SIRET 389 290 586 000 12

TVA FR 15 389 290 586

### Siège social

128, av. du Maréchal-de-Lattre-de-Tassigny

87045 Limoges Cedex - France

☎ : 05 55 06 87 87

Fax : 05 55 06 88 88