

ATLANTIC

NOUVEAU COFFRET MÉTAL IP 66

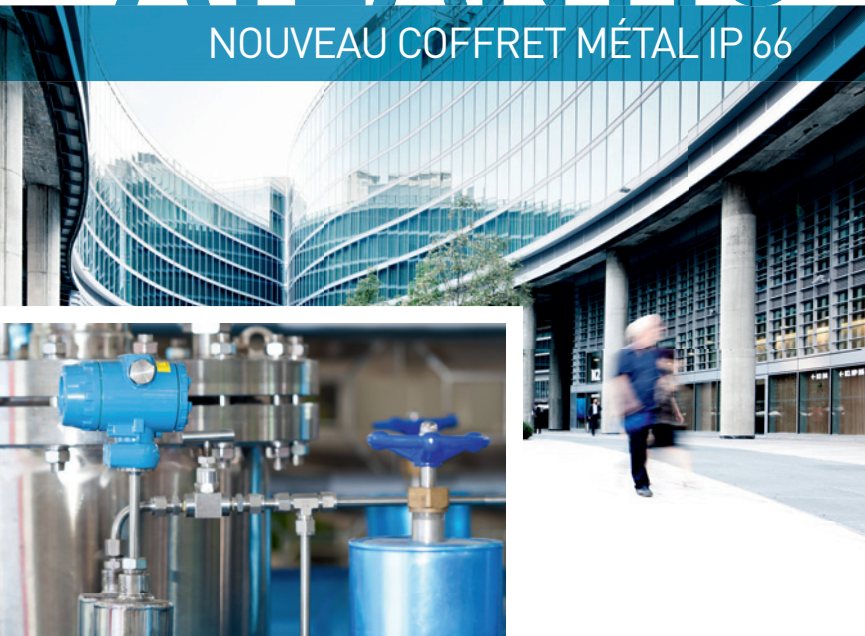

ADAPTABILITÉ,
ETANCHÉITÉ
& ROBUSTESSE



→ INCLUS PAGES CATALOGUE

SPÉCIALISTE MONDIAL DES INFRASTRUCTURES
ÉLECTRIQUES ET NUMÉRIQUES DU BÂTIMENT

 **legrand**[®]

Coffret Atlantic

Adapté à tous
les types
de chantiers

Grâce à son étanchéité et sa robustesse, la nouvelle gamme de coffrets Atlantic métal, livrés avec plaque pleine, répond à toutes les exigences de chantiers.

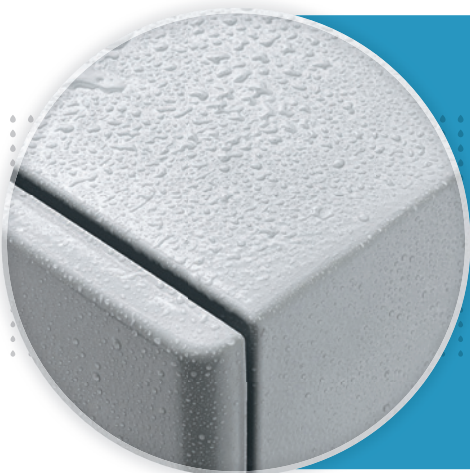

➤ Coffrets étanches IP66



ÉTANCHÉITÉ :

IP 66 ou IP 55 (pour les coffrets 2 portes), suivant IEC/EN 60529.

RÉSISTANCE AUX CHOCS :

IK 10 suivant IEC/EN 62262.

FINITION :

Revêtement polyester texturé (80 µm) pour une **excellente tenue à la corrosion et aux agents chimiques.**

PORTE :

Pleine ou vitrée.

3 VERSIONS :

Un large choix de dimensions (51 références au total) :

 **Verticale :**
de 300 x 200 x 160 mm
à 1400 x 800 x 400 mm

 **Carrée :**
de 300 x 300 x 160 mm
à 600 x 600 x 400 mm

 **Horizontale :**
de 300 x 400 x 160 mm
et 1000 x 1200 x 300 mm.

APPLICATIONS :

Tout chantier **tertiaire** ou **industriel** (sans contrainte de corrosion excessive) avec un besoin de coffrets étanches et robustes (immeubles de bureaux, centre commerciaux, hôtels, ateliers, entrepôts, parkings extérieurs, campings...)



Facilité...

**Gain de temps
à la mise
en œuvre**

Prêts à l'emploi, les coffrets étanches métal Atlantic sont livrés avec plaque pleine amovible et plaque passe-câbles (non montées).
1 référence = 1 coffret complet.



JOINT D'ÉTANCHÉITÉ :

Joint en polyuréthane pour une parfaite étanchéité du coffret – IP 66 (ou IP 55 pour les coffrets 2 portes).

PORTE RÉVERSIBLE :

Facilement démontable, avec charnières et axes métalliques avec traitement anti-corrosion haute performance pour une robustesse garantie dans le temps. Ouverture à 130° pour un accès plus facile à l'intérieur du coffret.

PORTE-TORONS :

Pour une bonne rigidité de la porte. Facilitent également le montage des équipements (rails ou goulottes perforées Lina), ainsi que la gestion du câblage.

SERRURE DOUBLE BARRE :

Pour une fermeture plus efficace et pour garantir une étanchéité parfaite. Coffret fourni avec clé double barre. D'autres types de barillettes ou empreintes sont disponibles en option.





**PLAQUE PLEINE AMOVIBLE
(LIVRÉE* AVEC LE COFFRET) :**

Assure un maximum de volume utile et facilite également la fixation directe des équipements.

Peut être remplacée par des plaques perforées ou des châssis prêts à l'emploi.

Le coffret peut être équipé de glissières pour le réglage de la profondeur utile.

*Non montée.



**PLAQUE PASSE-CÂBLES
DÉMONTABLE :**

Étanche grâce à ses joints en polyuréthane. Alignée au même niveau que le fond du coffret pour une finition soignée. Peut être équipée de presse-étoupes ou remplacée par une plaque Cabstop pour optimiser l'entrée des câbles pour un gain de temps significatif à la mise en œuvre et une bonne tenue mécanique à l'arrachement.



➤ Plaque Cabstop

...Modularité

Évolutif et multi-usages

Les coffrets Atlantic métal peuvent être équipés d'une multitude d'accessoires, pour s'adapter aux besoins de tous vos chantiers, vous simplifier le travail et vous faire gagner du temps.



PORTES INTERNES MÉTALLIQUES :

Se montent directement dans les coffrets Atlantic.
Existent aussi en version électro isolante.

UNITÉS DE COMMANDE ET DE SIGNALISATION OSMOZ :

Le coffret permet l'intégration facile des fonctions de commande et de signalisation.

GOULOTTES LINA 25 :

Goulotte perforée permettant la gestion ainsi que la protection des câbles.

Les accessoires Linafix facilitent la fixation sur porte, sur porte-torons profilés ou sur plaques (pleines ou perforées) et permettent un gain de temps significatif à la mise en œuvre.

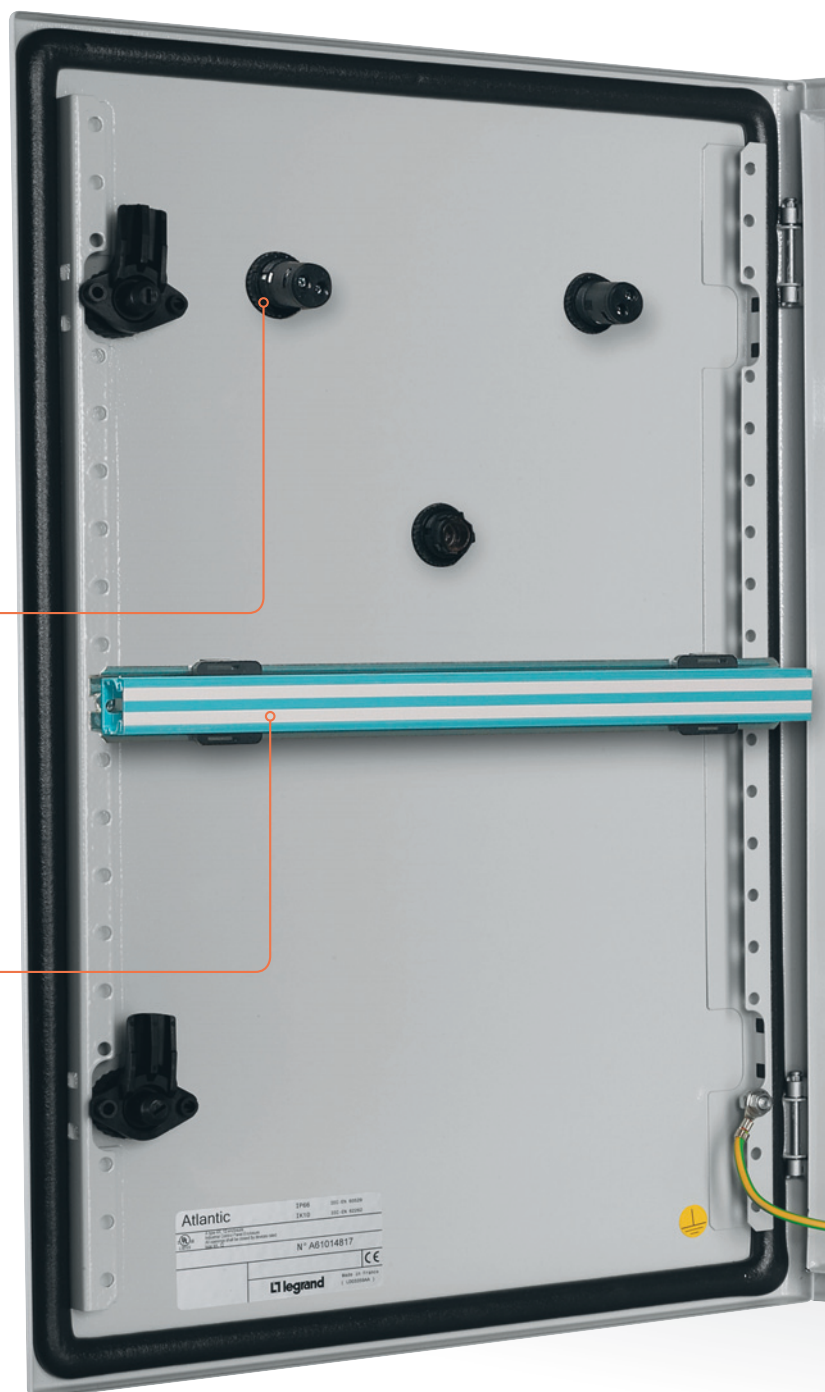



PATTES DE FIXATION MURALES :

Jeu de 4 pattes de fixation.
Capacité jusqu'à 300 kg
(à commander séparément).

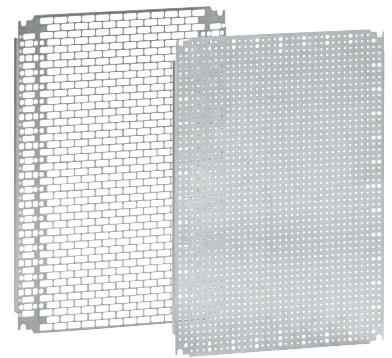

PLAQUES PERFORÉES LINA 25 OU 12,5 :

Fixation directe (à la place
de la plaque pleine fournie avec le coffret)
et intégration des équipements
encore plus facile et rapide.

CHÂSSIS MODULAIRE :

Châssis complet prêt à l'emploi
comportant les montants, les rails
et les plastrons, pour une **intégration
rapide des équipements modulaires**
et une **finition soignée.**

Permet également la fixation
des blocs de jonction Viking 3.

Atlantic inox

Adapté aux
milieux agressifs

La gamme de coffrets Atlantic inox et inox agroalimentaire possède une excellente tenue à la corrosion et aux agents climatiques, idéale pour les ambiances avec une haute exigence d'hygiène.



LES PLUS :

- > Coffrets étanches IP 66, suivant IEC/EN 60529
- > IK 10 suivant IEC/EN 62262
- > Porte pleine ou vitrée
- > Dimensions de 300 x 200 x 160 mm à 1400 x 800 x 400 mm
- > Finition : **Inox 304 L**, **Inox 316 L** sur demande
- > **Solution adaptée pour les milieux agressifs.** Ils répondent aux ambiances sévères des industries agroalimentaires, pharmaceutiques, chimiques, traitement des eaux...
- > **Accessoires dédiés** (pattes de fixation murales inox) **ou communs** avec la gamme Atlantic métal.



& inox spécial agroalimentaire



LES PLUS :

- > IP 66 et IP 69, suivant IEC/EN 60529
- > IK 10 suivant IEC/EN 62262
- > Version verticale, 1 porte
- > Dimensions de 400 x 300 x 200 mm à 1000 x 800 x 300 mm
- > Finition : Inox 304 L
- > Les coffrets Atlantic inox agroalimentaires proposent une finition brossée, idéale pour ce type d'environnement à haute exigence d'hygiène. Grâce à leur forme ils facilitent les opérations de nettoyage et empêchent l'accumulation de poussière (aucune zone morte).
- > Spécificités pour l'industrie agroalimentaire :
 - toit incliné à 30°,
 - joints silicone bleu pour différenciation avec les aliments,
 - verrou dédié agroalimentaire,
 - nettoyage aisé autour du coffret grâce aux pattes d'écartement mural et aux pieds en inox.
- > Accessoires communs avec les autres gammes de coffrets Atlantic.



Coffrets et équipements Atlantic métal, Atlantic inox et Atlantic inox spécial agroalimentaire

DIMENSIONS EXTÉRIEURES				COFFRETS ATLANTIC (p. 10)		COFFRETS ATLANTIC INOX (p. 14)		COFFRETS ATLANTIC INOX AGROALIMENTAIRE (p. 15)
				MÉTAL IP 66 - IK 10 (1 porte) IP 55 - IK 10 (2 portes) avec plaque pleine		INOX 304 L IP 66 - IK 10 (1 porte) IP 55 - IK 10 (2 portes)		INOX 304 L - IP 66 IP 69 IK 10
				RAL 7035	RAL 7035 avec porte vitrée	304 L	304 L avec porte vitrée	
Formes	H (mm)	L (mm)	P (mm)					
	300	200	160	0 369 10 ⁽¹⁾		0 352 00 ³		
	400	300	160	0 369 12 ⁽¹⁾				
	500	400	160	0 369 13 ⁽¹⁾				
	400	300	200	0 369 17	0 369 27	0 352 01	0 352 21	0 352 34
	500	400	200	0 369 18	0 369 28	0 352 02	0 352 22	
	600	400	200	0 369 19	0 369 29	0 352 03	0 352 24	
	600	500	200	0 369 20				
	700	500	200	0 369 21				
	500	400	250	0 369 25				
	600	400	250	0 369 26	0 369 36	0 352 05	0 352 25	0 352 36
	700	500	250	0 369 30	0 369 40	0 352 06	0 352 26	
	800	600	250	0 369 31	0 369 41			
	1000	600	250	0 369 32				
	1000	800	250	0 369 33				
	800	600	300	0 369 37	0 369 47	0 352 11	0 352 31	0 352 38
	1000	600	300	0 369 38	0 369 48			
	1000	800	300	0 369 39	0 369 49	0 352 13	0 352 33	0 352 39
	1200	600	300	0 369 42				
	1200	800	300	0 369 43		0 352 14	0 352 76	
	800	600	400	0 369 44				
1000	800	400	0 369 45					
1200	800	400	0 369 46	0 369 56				
1400	800	400	0 369 50	0 369 60				
	300	300	160	0 369 51 ⁽¹⁾				
	300	300	200	0 369 55				
	400	400	200	0 369 57				
	500	500	200	0 369 59				
	500	500	250	0 369 62		0 352 55	0 352 75	
	600	600	250	0 369 64	0 369 74			
	800	800	300	0 369 68				
600	600	400	0 369 72					
	300	400	160	0 369 11 ⁽¹⁾				
	300	400	200	0 369 75				
	400	600	200	0 369 76				
	400	600	250	0 369 77				
	600	800	300	0 369 78 ⁽²⁾				
	600	1000	300	0 369 79 ⁽²⁾				
	800	1000	300	0 369 80 ⁽²⁾				
1000	1200	300	0 369 81 ⁽²⁾					

1 : Sans ajour - 2 : 2 portes - 3 : Livré avec plaque pleine - 4 : Surface utile : 800 x 640 mm - 5 : Des traverses à découper (hauteur 2 m) peuvent être utilisées pour les coffrets de largeur 1000 et 1200 (voir p. 18)

ÉQUIPEMENTS (p. 16)

Plaques pleines	Plaques Lina 12,5	Plaques perforées Lina 25	Montants profilés Lina 25	Rails	Châssis avec plastrons	Portes internes métal	Portes internes isolantes (+ réf. 0 363 69 pour montage dans coffrets Atlantic métal)	Toits	Socles	Plaque Cabstop IP 55 Montage direct sur ajour coffret Atlantic ⁽⁶⁾
0 360 49 ^(M) 0 360 50 ^(A)	0 360 00 ^(A) 0 360 01 ^(M)	0 360 07 ^(A) 0 360 99 ^(M)	0 361 50 ^(A)							
0 360 52	0 360 04	0 360 12	0 361 51	0 367 80		0 363 15 ^(A)	0 363 59 ^{(A)(M)}			
0 360 55	0 360 09	0 360 15	0 361 52	0 367 81		0 363 16 ^(A)	0 363 60 ^(A)			
0 360 52	0 360 04	0 360 12	0 361 51	0 367 80	0 361 01 ⁽⁷⁾	0 363 15 ^{(A)(7)}	0 363 59 ^{(A)(M)(7)}	0 365 51 ^{(A)(7)}		0 364 94
0 360 55	0 360 09	0 360 15	0 361 52	0 367 81	0 361 02	0 363 16 ^(A)	0 363 60 ^{(A)(M)}	0 365 52 ^(A)		0 364 95
0 360 56	0 360 22	0 360 16	0 361 53	0 367 81		0 363 17 ^(A)	0 363 61 ^{(A)(M)}	0 365 52 ^(A)		0 364 95
0 360 84			0 361 53	0 367 82				0 365 67 ^(A)		0 364 95
0 360 58	0 360 31	0 360 18	0 361 54	0 367 82		0 363 18 ^(A)	0 363 62 ^{(A)(M)}	0 365 67 ^(A)		0 364 95
0 360 55	0 360 09	0 360 55	0 361 52	0 367 81		0 363 16 ^(A)	0 363 60 ^{(A)(M)}	0 365 53 ^{(A)(7)}		0 364 95
0 360 56	0 360 22	0 360 16	0 361 53	0 367 81	0 361 03 ⁽⁷⁾	0 363 17 ^(A)	0 363 61 ^{(A)(M)(6)}	0 365 53 ^{(A)(7)}		0 364 95
0 360 58	0 360 31	0 360 18	0 361 54	0 367 82	0 361 05	0 363 18 ^(A)	0 363 62 ^{(A)(M)}	0 362 93 ^(M) 0 365 64 ^(A)		0 364 96
0 360 59	0 360 33	0 360 19	0 361 55	0 367 83		0 363 19 ^(A)	0 363 63 ^{(A)(M)}	0 365 54 ^(A)		0 364 97
0 360 54	0 360 40	0 360 23	0 361 56	0 367 83		0 363 20 ^(A)		0 365 54 ^(A)		0 364 97
0 360 61	0 360 42	0 360 21	0 361 56	0 367 84		0 363 21 ^(A)	0 363 63 ^{(A)(M)}			0 364 97
0 360 59	0 360 33	0 360 19	0 361 55	0 367 83	0 361 06 ⁽⁷⁾	0 363 19 ^(A)	0 363 63 ^{(A)(M)(7)}	0 362 94 ^(M) 0 365 56 ^{(A)(7)}	0 362 91 ^(M) 0 363 00 ^{(A)(7)}	0 364 97
0 360 54	0 360 40	0 360 23	0 361 56	0 367 83		0 363 20 ^(A)		0 365 56 ^(A)	0 363 00 ⁽⁷⁾	0 364 97
0 360 61	0 360 42	0 360 21	0 361 56	0 367 84	0 361 09 ⁽⁷⁾	0 363 21 ^(A)	0 363 64 ^{(A)(M)(7)}	0 362 95 ^(M) 0 365 57 ^{(A)(7)}	0 362 92 ^(M) 0 363 01 ⁽⁷⁾	0 364 97
0 360 85			0 361 58	0 367 83		0 363 22 ^(A)			0 363 00	0 364 97
0 360 64	0 360 46	0 360 87	0 361 58	0 367 84	0 361 10	0 363 23 ^(A)	0 363 65 ^{(A)(M)}	0 362 95 ^(M) 0 365 57 ^(A)	0 362 92 0 363 01	0 364 97
0 360 59	0 360 33	0 360 19	0 361 55	0 367 83		0 363 19 ^(A)	0 363 63 ^{(A)(M)}	0 365 56 ^(A)		0 364 97
0 360 61	0 360 42	0 360 21	0 361 56	0 367 84		0 363 21 ^(A)	0 363 63 ^{(A)(M)}			0 364 97
0 360 64	0 360 46	0 360 87	0 361 58	0 367 84		0 363 23 ^(A)	0 363 65 ^{(A)(M)(4)}			0 364 97
0 360 67	0 360 75	0 360 90	0 361 59	0 367 84						0 364 97
0 360 69	0 360 02	0 360 91	0 361 50	0 367 80						
0 360 69	0 360 02	0 360 91	0 361 50	0 367 80				0 365 51 ^(A)		0 364 94
0 360 70	0 360 05	0 360 92	0 361 51	0 367 81				0 365 52 ^(A)		0 364 95
0 360 71	0 360 14	0 360 93	0 361 52	0 367 82				0 365 67 ^(A)		0 364 95
0 360 71	0 360 14	0 360 93	0 361 52	0 367 82				0 365 64		0 364 96
0 360 57	0 360 24	0 360 17	0 361 53	0 367 83				0 365 54 ^(A)		0 364 97
0 360 60	0 360 34	0 360 20	0 361 55	0 367 84				0 365 57 ^(A)	0 363 01	0 364 97
0 360 57	0 360 24	0 360 17	0 361 53	0 367 83						0 364 97
0 360 52	0 360 04	0 360 11	0 361 50	0 367 81						
0 360 52	0 360 04	0 360 11	0 361 50	0 367 81				0 365 52 ^(A)		0 364 95
0 360 56	0 360 22	0 360 13	0 361 51	0 367 83				0 365 68 ^(A)		0 364 95
0 360 56	0 360 22	0 360 13	0 361 51	0 367 83				0 365 54 ^(A)		0 364 97
0 360 59	0 360 33	0 360 06	0 361 53	0 367 84				0 365 57 ^(A)	0 363 01	0 364 97
0 360 54	0 360 40	0 360 08	0 361 53	⁽⁵⁾						2 x 0 364 96
0 360 61	0 360 42	0 360 94	0 361 55	⁽⁵⁾						2 x 0 364 96
0 360 65	0 360 47	0 360 10	0 361 56	⁽⁵⁾						2 x 0 364 97

PRODUITS ASSOCIÉS

Accessoires pour coffrets Atlantic spécial agroalimentaire (p. 15)

Hublots de porte à charnières (p. 18)

Kit de montage pour plaque Cabstop réf. 0 364 98 (p. 11)

Pochettes à plans (p. 18)

Châssis 19" pour applications VDI (p. 18)

Fermetures (p. 20)

6 : Utiliser le kit réf. 0 364 98 (p. 11) pour un montage direct sur les coffrets Marina - 7 : Sauf coffrets Atlantic spécial agroalimentaire - (A) Pour Atlantic - (M) Pour Marina

Coffrets Atlantic métal livrés avec plaque pleine

IP 55/IP 66 - IK 10 - Type 4x - Type 12



0 369 19



0 369 28



0 369 79



0 355 53

Tableau de choix des coffrets et équipements p. 8-9
Caractéristiques techniques p. 12

IP 66 selon norme IEC/EN 60529 pour les coffrets 1 porte - IP 55 selon norme IEC/EN 60529 pour les coffrets 2 portes
IK 10 selon norme IEC/EN 62262

LCIE 17 07 90 10A

Type 4x, 1 porte, Type 12, 2 portes - Agréés cULus, Bureau Veritas

Atténuation CEM de 20 dB (pour une atténuation CEM de 40 à 50 dB à 1 GHz, nous consulter)

Excellente tenue à la corrosion et aux agents chimiques

Revêtement polyester texturé de 80 µm d'épaisseur. Charnières et axes avec traitement anti-corrosion

Porte réversible - Équipée d'un levier

Livrés avec plaque pleine - Verrou double barre - Système de positionnement par auto-centrage des équipements

Acceptent tous les accessoires Atlantic

Plaque d'ajour basse RAL 7035 - Réglage en profondeur optionnel pour les coffrets de profondeur 400 mm, avec glissières réf. 0 367 45 (p. 11)

Emb.	Réf.		Coffrets métal		
			Version verticale		
	Porte métal	Porte vitrée	Dimensions extérieures (mm) Hauteur x Largeur x Profondeur	Nombre de portes	Poids (kg)
1	0 369 10 ¹		300 x 200 x 160	1	3,9
1	0 369 12 ¹		400 x 300 x 160	1	6,3
1	0 369 13		500 x 400 x 160	1	10,3
1	0 369 17	0 369 27	400 x 300 x 200	1	6,9
1	0 369 18	0 369 28	500 x 400 x 200	1	11,2
1	0 369 19	0 369 29	600 x 400 x 200	1	13
1	0 369 20		600 x 500 x 200	1	16,8
1	0 369 21		700 x 500 x 200	1	20,3
1	0 369 25		500 x 400 x 250	1	13,2
1	0 369 26	0 369 36	600 x 400 x 250	1	14
1	0 369 30	0 369 40	700 x 500 x 250	1	23,8
1	0 369 31	0 369 41	800 x 600 x 250	1	30,9
1	0 369 32		1000 x 600 x 250	1	44,5
1	0 369 33		1000 x 800 x 250	1	49,5
1	0 369 37	0 369 47	800 x 600 x 300	1	32
1	0 369 38	0 369 48	1000 x 600 x 300	1	45
1	0 369 39	0 369 49	1000 x 800 x 300	1	56,9
1	0 369 42		1200 x 600 x 300	1	50,4
1	0 369 43		1200 x 800 x 300	1	67
1	0 369 44		800 x 600 x 400	1	41,6
1	0 369 45		1000 x 800 x 400	1	63,5
1	0 369 46	0 369 56	1200 x 800 x 400	1	73,6
1	0 369 50	0 369 60	1400 x 800 x 400	1	81,6
			Version carrée		
1	0 369 51 ¹		300 x 300 x 160	1	4,8
1	0 369 55		300 x 300 x 200	1	5,6
1	0 369 57		400 x 400 x 200	1	8,7
1	0 369 59		500 x 500 x 200	1	13,6
1	0 369 62		500 x 500 x 250	1	15,2
1	0 369 64	0 369 74	600 x 600 x 250	1	22,8
1	0 369 68		800 x 800 x 300	1	48
1	0 369 72		600 x 600 x 400	1	33,5
			Version horizontale		
1	0 369 11 ¹		300 x 400 x 160	1	6,2
1	0 369 75		300 x 400 x 200	1	6,9
1	0 369 76		400 x 600 x 200	1	13
1	0 369 77		400 x 600 x 250	1	14
1	0 369 78		600 x 800 x 300	2	38,4
1	0 369 79		600 x 1000 x 300	2	47,4
1	0 369 80		800 x 1000 x 300	2	59,7
1	0 369 81		1000 x 1200 x 300	2	85,7

Emb.	Réf.	Toits RAL 7035		
		Acier		
		Réglage possible ± 20 mm (à l'avant ou à l'arrière)		
		Pour coffrets		
		Largeur (mm)	Profondeur (mm)	Poids (kg)
1	0 365 51	300	200	1,2
1	0 365 52	400	200	1,4
1	0 365 67	500	200	1,8
1	0 365 68	600	200	2,1
1	0 365 53	400	250	1,8
1	0 365 64	500	250	2
1	0 365 54	600	250	2,5
1	0 365 56	600	300	3
1	0 365 57	800	300	3,6
		Kit d'éclairage		
1	0 363 12	Livré avec tube fluo 8 W, Ø 16 mm 230 V - 50 Hz Classe I - IP 20 - 600 Lumens Compatibilité électromagnétique suivant norme EN 55015 Équipé d'un interrupteur Raccordement sur barrette Dim. : 320 x 61 x 32 mm		
		Socles RAL 7021		
		Hauteur 200 mm Trappes frontales et latérales		
		Pour coffrets		
		Largeur (mm)	Profondeur (mm)	Poids (kg)
1	0 363 00	600	300	6
1	0 363 01	800	300	6,7

1 : Sans ouverture

Contact de porte
p. 18

Plaques perforées Lina 12,5 et
Lina 25, p. 16



Équipements pour coffrets Atlantic métal



0 363 17



Plaque Cabstop réf. 0 364 96 et kit de montage réf. 0 364 98 sur coffret réf. 0 369 43



0 367 35 avec rail réf. 0 367 82 (p. 16)



0 329 46



0 347 95



Pinceau de retouche 0 365 91



0 364 01



0 329 47



0 364 04

Tableau de choix des coffrets et équipements p. 8-9
Caractéristiques techniques p. 12

Emb.	Réf.	Portes internes métalliques			
		Portes internes métalliques RAL 7035 Se montent directement dans les coffrets Atlantic métal et inox IPXXB Porte réversible avec axes charnières imperdables Verrou double barre Acceptent les barillettes à clé et autres empreintes métal. Distance entre la porte du coffret et la porte interne : 55 mm			
		Pour coffrets (mm) Hauteur x Largeur	Dimensions (mm) Hauteur x Largeur	Dimensions utiles (mm) Hauteur x Largeur	
1	0 363 15	400 x 300	334 x 248	235 x 155	
1	0 363 16	500 x 400	434 x 348	335 x 255	
1	0 363 17	600 x 400	534 x 348	435 x 255	
1	0 363 18	700 x 500	634 x 448	535 x 355	
1	0 363 19	800 x 600	734 x 548	635 x 455	
1	0 363 20	1000 x 600	934 x 548	835 x 455	
1	0 363 21	1000 x 800	934 x 748	835 x 655	
1	0 363 22	1200 x 600	1134 x 548	1035 x 555	
1	0 363 23	1200 x 800	1134 x 748	1035 x 655	
		Plaque passe-câbles Cabstop IP 55			
		Entrées de câbles constituées d'une mâchoire serre-câble assurant la tenue mécanique et de zones élastomères assurant l'étanchéité Perforable directement avec le câble (sans outil) Épouse parfaitement le câble Remplacement d'un câble possible Polypropylène ignifugé RAL 7035 2 possibilités de montage : - direct sur ajour des coffrets Atlantic ou Marina - sur une surface plane avec le kit réf. 0 364 98 Livrée avec : - bouchons de condamnation permettant d'obturer une entrée percée, tout en garantissant la protection IP 55 - outil de débrayage du câble			
		Nombre d'entrées Ø 5 à 14	Nombre d'entrées Ø 14 à 24	Nombre de réserves	Montage direct sur ajour des coffrets de largeur (mm)
1	0 364 94	13	1	-	300
1	0 364 95	13	1	1	400
1	0 364 96	28	2	1	500-1000
1	0 364 97	28	2	2	600-800-1200
1	0 364 98	Kit de montage de plaque Cabstop sur plaque pleine Permet le montage de 2 plaques Cabstop : réf. 0 364 94 ou 95 et 0 364 96 ou 97 IP 55 conservé			

Emb.	Réf.	Entrées de câbles pour coffrets Atlantic largeur 600 ou 800 mm		
1	0 329 46	Plaque d'ajour à balai IP 43 (passage 385 x 30 mm)		
1	0 329 47	Plaque d'ajour IP 55 avec presse-étoupes à entrées multiples Livrée avec 12 presse-étoupes ISO 32 Chaque presse-étoupe permet le passage de 4 câbles UTP/FTP/SFTP (Ø 6,5 à 9,5 mm) Possibilité de passer des cordons équipés de connecteurs sans démontage du presse-étoupe Intérieur utile Ø 25,5 mm Livrée avec obturateurs pour entrées non utilisées		
		Conducteur de protection		
		Tresse de masse		
		Capacité (mm ²)	Entraxe de fixation (mm)	Ø des trous (mm)
20	0 347 95	6	200	8,5
20	0 347 96	16	200	8,5
10	0 347 97	30	200	8,5
20	0 363 95	6	200	6,5
		Fil vert / jaune		
		Retouche de peinture		
1	0 365 97	Aérosol de peinture RAL 7035		
		Pinceau retouche Permet de protéger la tôle après découpe Peinture anticorrosion		
10	0 365 91	RAL 7035 Autres couleurs sur demande		
		Traçage temporaire		
10	0 395 99	Stylo effaçable à l'eau pour traçage temporaire		
		Accessoires		
1	0 367 43	Jeu de 4 glissières de réglage en profondeur Pour les coffrets de profondeur 250 mm (à partir de largeur 600 mm x hauteur 600 mm)		
1	0 367 44	Pour les coffrets de profondeur 300 mm		
1	0 367 45	Pour les coffrets de profondeur 400 mm		
1	0 364 01	Pattes de fixation murale (jeu de 4) Pour une charge de 300 kg max. Utilisation en position verticale ou horizontale Avec un toit, position horizontale uniquement Zamak RAL 7035 Livrées avec couvercle de finition		
1	0 364 04	Pour une charge de 300 kg max. Utilisation en position verticale ou horizontale Acier avec traitement anticorrosion		
5	0 367 35	Jeu de 2 pattes de fixation de rail Livré avec vis M6 Permet de fixer un rail symétrique de profondeur 15 mm sur les porte-torons des portes de coffrets		

Coffrets Atlantic métal livrés avec plaque pleine

IP 55/IP 66 - IK 10 - Type 4x - Type 12

■ Dimensions utiles

Portes

2 portes

1 porte

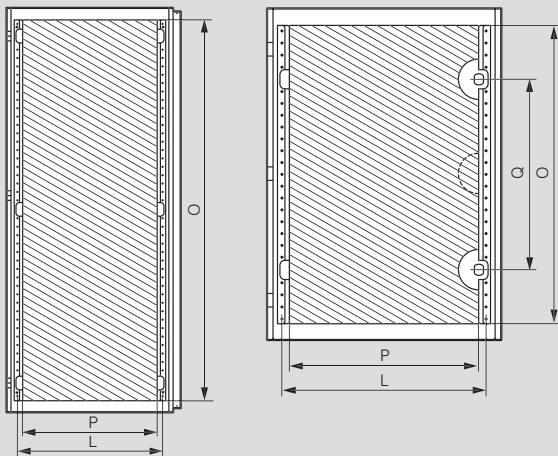

Réf.	Coffrets		Dim. utiles des portes		Position verrous Q (mm)	Entraxes de fixation porte-torons L (mm)
	Hauteur (mm)	Largeur (mm)	Hauteur O (mm)	Largeur P (mm)		
0 369 10	300	200	251	148 ⁽³⁾	(1)	(2)
0 369 17/12/27	400	300	351	248 ⁽³⁾	(1)	(2)
0 369 13/18/28	500	400	451	300	(1)	330
0 369 19/26/29/36	600	400	551	300	350	330
0 369 20	600	500	551	400	350	430
0 369 21/30/40	700	500	651	400	400	430
0 369 25	500	400	451	300	(1)	330
0 369 31/37/41/44/47	800	600	751	500	500	530
0 369 32/38/48	1000	600	951	500	(1)	530
0 369 33/39/45/49	1000	800	951	700	(1)	730
0 369 42	1200	600	1151	500	(1)	530
0 369 43/46/56	1200	800	1151	700	(1)	730
0 369 50/60	1400	800	1351	700	(1)	730
0 369 51/55	300	300	251	248 ⁽³⁾	(1)	(2)
0 369 57	400	400	351	348 ⁽³⁾	(1)	(2)
0 369 59/62	500	500	451	400	(1)	430
0 369 64/72/74	600	600	551	500	350	530
0 369 68	800	800	751	700	500	730
0 369 11/75	300	400	251	348 ⁽³⁾	(1)	(2)
0 369 76/77	400	600	351	500	(1)	530
0 369 78	600	800	551	300 x 2	(1)	330
0 369 79	600	1000	551	400 x 2	(1)	430
0 369 80	800	1000	751	400 x 2	(1)	430
0 369 81	1000	1200	951	500 x 2	(1)	530

- 1 : Verrou central
2 : Sans porte-torons
3 : -12 mm sur le côté portant le marquage "Legrand"

Profondeur utile

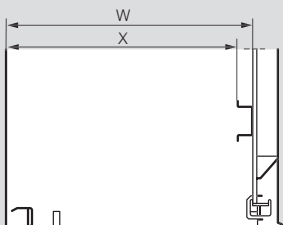

Coffrets Prof. (mm)	Fond de coffret	
	W (mm)	X (mm)
160	140	125
200	180	165
250	230	215
300	280	265
400	380	365

Réglage des équipements (optionnel) avec les glissières

Réf. 0 367 45 pour les coffrets de profondeur 400 mm

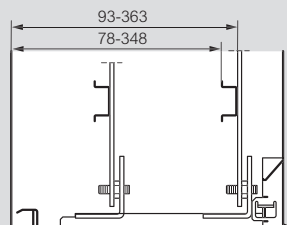

Ajours

Coffrets de largeur ≤ 800 mm

Coffrets de largeur ≥ 1000 mm

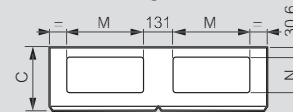
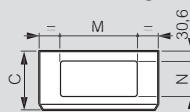

Coffrets (mm)		Dimensions des ajours (mm)		
Largeur	Profondeur	C	M	N
200	160	170	-	-
300	160	170	-	-
400	160	170	-	-
300	200	210	169	115
400	200	210	269	115
400	250	260	269	115
500	200	210	269	115
600	200	210	269	115
500	250	260	369	150
500	300	310	369	150
600	250	260	469	150
600	300	310	469	150
600	400	410	469	150
800	250	260	469	150
800	300	310	469	150
800	400	410	469	150
1000	300	310	369	150
1200	300	310	469	150

■ Socles

Trappes

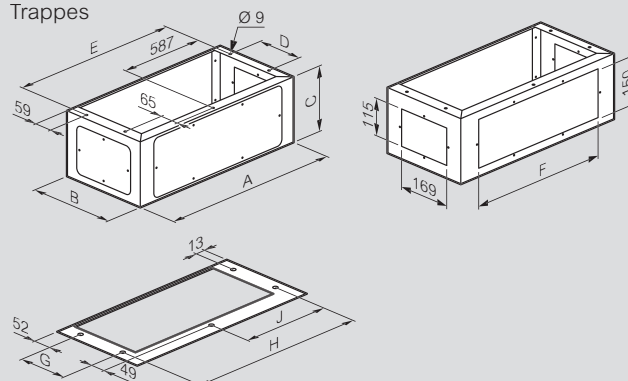

Réf.	Coffrets L x P (mm)	A	B	C	D	E	F	G	H	J
0 363 00	600 x 300	600	280	200	150	574	469	150	542	271
0 363 01	800 x 300	800	280	200	150	774	469	150	742	371

■ Fixation des toits

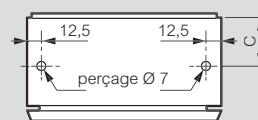

Réf.	C (mm)
0 365 51/52/67/69	100
0 365 53/54/64	125
0 365 56/57	150

■ Fixation sur porte d'un rail symétrique de profondeur 15 mm avec réf. 0 367 35

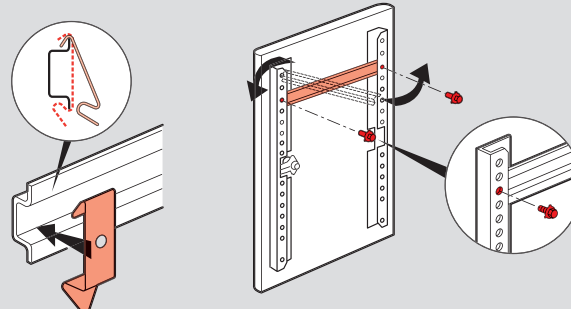

■ Dimensions utiles

Fixation

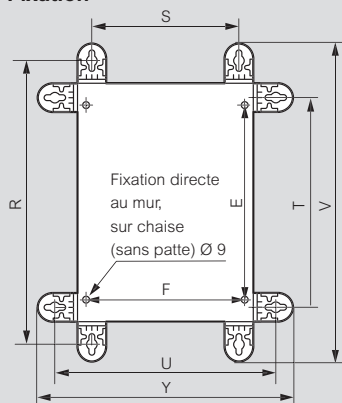

Réf. 0 364 01

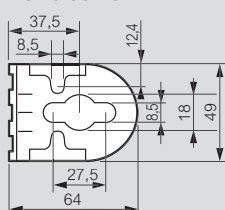

Réf. 0 364 04

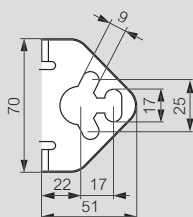

Coffrets		Pattes verticales		Entraxes		Pattes horizontales		Entraxes		Hors tout 0 364 01		Hors tout 0 364 04	
H (mm)	L (mm)	R (mm)	S ⁽¹⁾ (mm)	E (mm)	T ⁽¹⁾ (mm)	U (mm)	F (mm)	V (mm)	Y (mm)	V (mm)	Y (mm)	V (mm)	Y (mm)
300	200	375	150	225	250	275	169	430	330	402	302		
300	300	375	250	225	250	375	269	430	430	402	402		
300	400	375	350	225	250	475	369	430	530	402	502		
400	300	475	250	325	350	375	269	530	430	502	402		
400	400	475	350	325	350	475	369	530	530	502	502		
400	600	475	550	325	350	675	569	530	730	502	702		
500	400	575	350	425	450	475	369	630	530	602	502		
500	500	575	450	425	450	575	469	630	630	602	602		
600	400	675	350	525	550	475	369	730	530	702	502		
600	500	675	450	525	550	575	469	730	630	702	602		
600	600	675	550	525	550	675	569	730	730	702	702		
600	800	675	750	525	550	875	769	730	930	702	902		
600	1000	675	950	525	550	1075	969	730	1130	702	1102		
700	500	775	450	625	650	575	469	830	630	802	602		
800	600	875	550	725	750	675	569	930	730	902	702		
800	800	875	750	725	750	875	769	930	930	902	902		
800	1000	875	950	725	750	1075	969	930	1130	902	1102		
1000	600	1075	550	925	950	675	569	1130	730	1102	702		
1000	800	1075	750	925	950	875	769	1130	930	1102	902		
1000	1200	1075	1150	925	950	1275	1169	1130	1330	1102	1302		
1200	800	1275	750	1125	1150	875	769	1330	930	1302	902		
1400	800	1475	750	1325	1350	875	769	1530	930	1502	902		

1 : Entraxes identiques pour réf. 0 364 01 et 0 364 04

■ Kit de montage sur surface plane pour plaque Cabstop

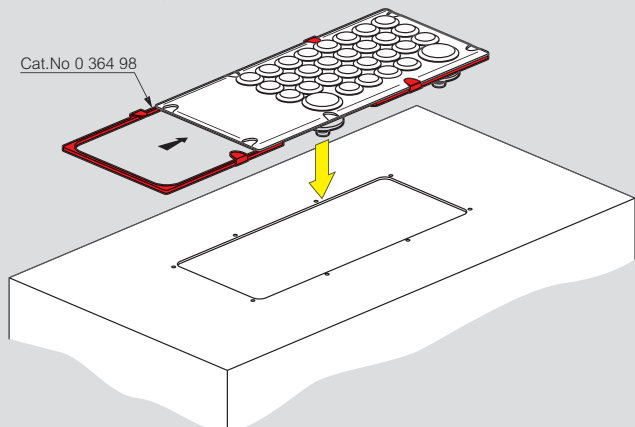

■ Plaque Cabstop

- Résistance à l'arrachement : 15 kg minimum
- Température d'utilisation : - 20 °C à + 65 °C
- Tenue aux huiles de coupe ASTM n° 3
- Tenue au fil incandescent : 750 °C suivant norme IEC EN 60695-2-11

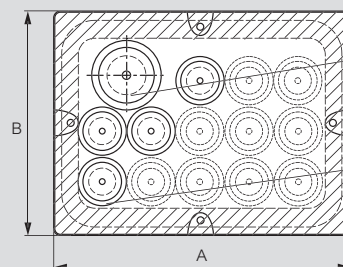

Entrée de câble Ø14 à 24 équivalent CG PG 21/29 ISO 25/32

Entrée de câble Ø5 à 14 équivalent CG PG 9/11/13/16 ISO 16/20

Dimensions

Réf. 0 364 94

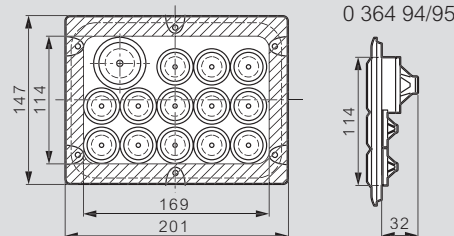

Réf. 0 364 95

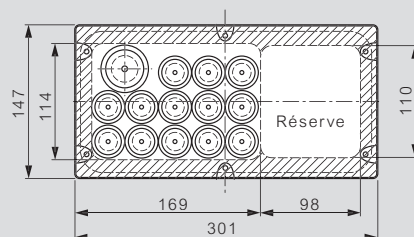

Réf. 0 364 96

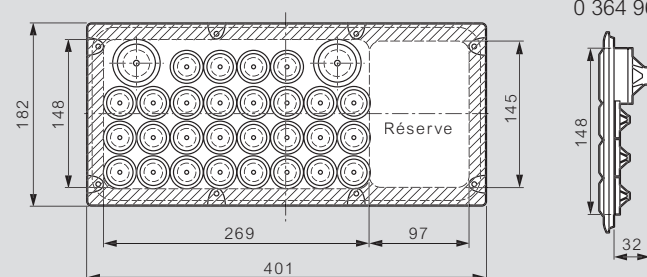

Réf. 0 364 97

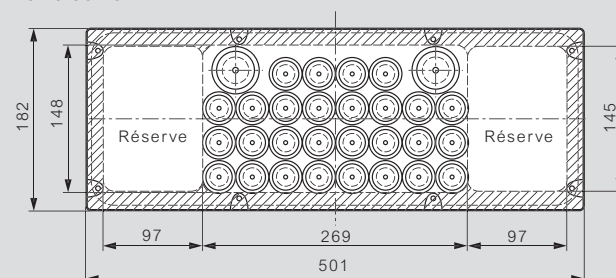

Coffrets Atlantic inox

304 L



Pattes de fixation murale à positionner horizontalement ou verticalement



0 352 01 + 0 364 06



0 352 21

Tableau de choix des coffrets et équipements p. 8-9

Pour milieu agressif. Finition inox brossé
 Porte arrondie.
 Verrous double barre. Visières de protection.
 Coffret réversible. Système de positionnement par autocentrage des équipements
 Réglage en profondeur optionnel à partir de 600 x 400 x 250 mm, avec glissières réf. 0 367 43/44/45 (p. 11)
 Excellente tenue à la corrosion et aux agents climatiques
 Acceptent les accessoires Atlantic et Atlantic inox

Emb.	Réf.	Coffrets inox 304 L				Poids (kg)	
		IP 66 selon norme IEC/EN 60529 (IP 55 pour les coffrets 2 portes). IK 10 suivant norme IEC/EN 62262 (EN 50102) Agréés : cULus : type 4x (type 12 pour coffrets 2 portes) Bureau Veritas, LCIE N° 80257-575296					
		Versión verticale - 1 porte					
		Dim. extérieures					
		Porte métal	Porte vitrée	Hauteur (mm)	Largeur (mm)	Profondeur (mm)	
1	0 352 00 ¹			300	200	160	4
1	0 352 01	0 352 21		400	300	200	5,8
1	0 352 02	0 352 22		500	400	200	8,3
1	0 352 03	0 352 25		600	400	200	10,8
1	0 352 05			600	400	250	12
1	0 352 06	0 352 26		700	500	250	15
1	0 352 11	0 352 31		800	600	300	22
1	0 352 13	0 352 33		1000	800	300	38
1	0 352 14			1200	800	300	45
1	0 352 15			1400	800	400	66
		Versión verticale - 2 portes					
		Fermeture 3 points Poignée avec barillet à clé 2433 A (autres barillet à clé disponibles sur demande) Porte gauche condamnée par poignée centrale intérieure 2 points					
		Dim. extérieures					
1	304 L	0 352 16		1200	1000	300	58
		Versión carrée					
1				400	400	200	7
1				600	600	250	15,5
1				800	800	300	28
		Versión verticale					
1				300	400	200	6
1				400	600	250	12

Pattes inox pour fixation murale

Pour charge de 300 kg max.
 Utilisation en position horizontale ou verticale
 Livrées avec visserie inox
 Jeu de 4
 304 L

1 0 364 06

Coffrets Atlantic inox

caractéristiques techniques

Dimensions utiles

Portes

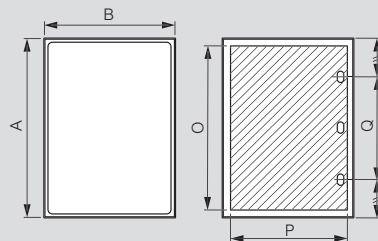

Réf.	Coffrets			Dim. utiles des portes		Position verrou Q (mm)
	Hauteur A (mm)	Largeur B (mm)	Profondeur (mm)	O (mm)	P (mm)	
0 352 00	301,6	199,6	161,5	250	150	-
0 352 01/21	401,6	299,6	201,5	350	250	-
0 352 02/22	501,6	399,6	201,5	450	350	250
0 352 03	601,6	399,6	201,5	550	350	380
0 352 04	301,6	399,6	201,5	250	350	-
0 352 05/25	601,6	399,6	251,5	550	350	380
0 352 06/26	702,4	500	251,5	650	450	400
0 352 07	399,6	399,6	201,5	350	350	200
0 352 08	401,6	600	251,5	350	550	200
0 352 09	601,6	600	251,5	550	550	300
0 352 11/31	802,4	600	301,5	750	550	400
0 352 12	802,4	800,6	301,5	750	750	400
0 352 13/33	1003,6	800,6	301,5	950	750	600
0 352 14	1203,6	800,6	301,5	1150	750	700
0 352 15	1400,6	800,6	401,5	1350	750	700
0 352 16	1200,6	1000,6	301,5	1150	400 x 2	-

Profondeur utile

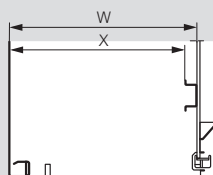

Réglage des équipements (optionnel)

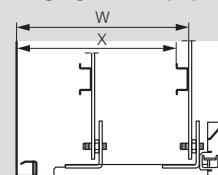

Coffrets	Fond de coffret	
	W	X
160	140	125
200	180	165
250	230	215
300	280	265
400	380	365

Coffrets	Avec glissières			
	Réf. pour glissières	W	X	
250	0 367 43	93	213	78 198
300	0 367 44	93	263	78 248
400	0 367 45	93	363	78 348

Fixation

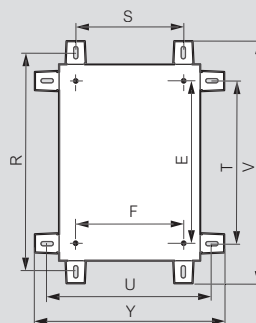

Réf. 0 364 06/16

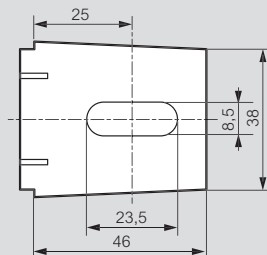

Réf.	Position verticale		Position horizontale		V	Y	E	F
	R	S	T	U				
0 352 00	350	150	250	250	392	292	225	169
0 352 01/21	450	250	350	350	492	392	325	269
0 352 02/22	550	350	450	450	592	492	425	369
0 352 03	650	350	550	450	692	492	525	369
0 352 04	350	350	250	450	392	492	225	369
0 352 05/25	650	350	550	450	692	492	525	369
0 352 06/26	750	450	650	550	792	592	625	469
0 352 07	450	350	350	450	492	492	325	369
0 352 08	450	550	350	650	492	692	325	569
0 352 09	650	550	550	650	692	692	525	569
0 352 11/31	850	550	750	650	892	692	725	569
0 352 12	850	750	750	850	892	892	725	769
0 352 13/33	1050	750	950	850	1092	892	925	769
0 352 14	1250	750	1150	850	1292	892	1125	769
0 352 15	1450	750	1350	850	1492	892	1325	769
0 352 16	1250	950	1150	1050	1292	1092	1125	969

Coffrets Atlantic inox spécial agroalimentaire



Verrou inox spécial agroalimentaire

0 352 36



0 364 10
Pattes inox pour fixation murale

0 352 36 + 0 364 11

0 364 11

0 352 36 + 2 x 0 364 10

Tableau de choix p. 8-9

Conception de type Hygienic Design (HD) : spécialement conçus pour l'industrie agroalimentaire ou les environnements ayant des exigences strictes en matière d'hygiène

Finition : inox brossé

Porte arrondie et réversible, verrou inox

Toit incliné à 30° pour une meilleure protection de la porte

Coffret livré avec une clé

Acceptent les accessoires Atlantic et Atlantic inox (kit d'éclairage...)

Emb.	Réf.	Coffrets inox 304 L			
		IP 66 selon norme EN/IEC 60529, IP 69 IK 10 selon norme EN/IEC 62262 (EN 50102) Version verticale, 1 porte			
		Dimensions extérieures/ Équivalence coffret			
		Hauteur (mm)	Largeur (mm)	Profondeur (mm)	Poids (kg)
1	0 352 34	566/400	312/300	210/200	6,5
1	0 352 36	798/600	412/400	260/250	12,5
1	0 352 38	1031/800	612/600	310/300	27,4
1	0 352 39	1231/1000	812/800	310/300	39

Emb.	Réf.	Pattes inox 304 L pour écartement mural	
1	0 364 10	Jeu de 4 pattes. Livrées avec visserie Pour charge de 125 kg max. Écartement mur/coffret : 75 mm Écartement maximum possible : 150 mm avec 2 jeux de pattes réf. 0 364 10	

Emb.	Réf.	Pieds inox 304 L réglables	
1	0 364 11	Jeu de 4 pieds. Livrés avec visserie Pour charge de 125 kg max. Hauteur réglable de 120 à 160 mm Semelles des pieds inclinables à 10°	

Coffrets Atlantic inox spécial agroalimentaire

Dimensions Coffret

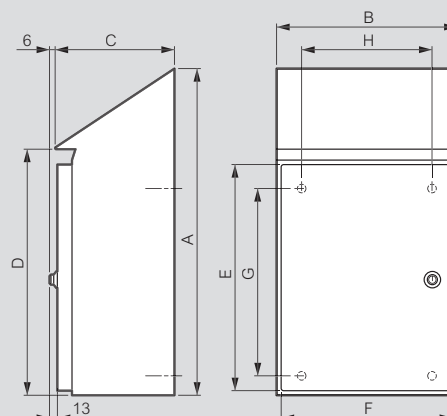

Réf.	Dimensions (mm)							
	Hauteur A	Largeur B	Profondeur C	D	E	F	G	H
0 352 34	566	312	210 ⁽¹⁾	428	364	267	325	225
0 352 36	798	412	260 ⁽¹⁾	628	564	367	525	325
0 352 38	1031	612	310 ⁽¹⁾	828	764	566	725	525
0 352 39	1231	812	310 ⁽¹⁾	1028	964	766	925	725

1 : + 6 mm lorsqu'équipé d'un verrou

Porte

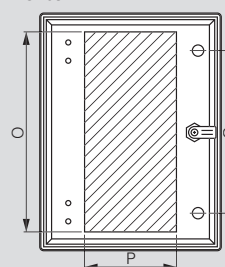

Réf.	Surface utile porte		Position verrou
	O (mm)	P (mm)	Q (mm)
0 352 34	330	150	-
0 352 36	530	250	400
0 352 38	730	450	600
0 352 39	930	650	800

Profondeur utile

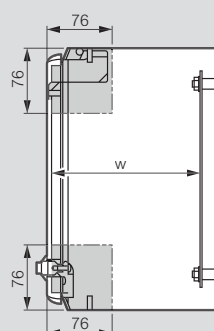

Profondeur coffret (mm)	Fond de coffret W (mm)
200	179
250	229
300	279

Zone de pivotement de la charnière

Pattes pour écartement mural

Réf. 0 364 10

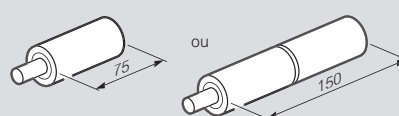

Pieds réglables

Réf. 0 364 11

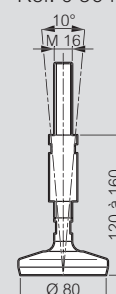

Coffrets Atlantic, Atlantic inox et spécial agroalimentaire : plaques pleines et plaques perforées



0 360 58

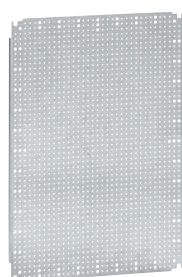

0 360 31

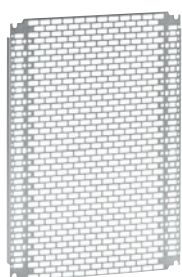

0 360 18



Plaque Lina 12,5
Réf. 0 360 22, montage
vertical dans coffret
Atlantic réf. 0 369 26



Plaque Lina 12,5 réf. 0 360 22,
montage horizontal dans coffret
Atlantic réf. 0 369 77

Tableau de choix des coffrets et équipements p. 8-9
Caractéristiques techniques p. 17

Emb.	Réf.	Plaques pleines			Montage horizontal pour coffrets	
		Hauteur (mm)	Largeur (mm)	Poids (kg)	Hauteur (mm)	Largeur (mm)
		Acier galvanisé Montage vertical pour coffrets				
1	0 360 50 ²	300	200	0,6		
1	0 360 49 ¹	300	220	0,9		
1	0 360 69	300	300	1		
1	0 360 52	400	300	1,3	300	400
1	0 360 70	400	400	1,7		
1	0 360 55	500	400	2,7		
1	0 360 71	500	500	3,5		
1	0 360 56	600	400	3,3	400	600
1	0 360 84	600	500	4,9		
1	0 360 57	600	600	6,2		
1	0 360 54	600	1000	10,6	1000	600
1	0 360 58	700	500	6		
1	0 360 59	800	600	8,4	600	800
1	0 360 60	800	800	11,4		
1	0 360 61	800	1000	14,4	1000	800
1	0 360 85	1200	600	12,1		
1	0 360 64	1200	800	18,5		
1	0 360 65	1200	1000	23	1000	1200
1	0 360 67 ²	1400	800	26,4		

Emb.	Réf.	Plaques Lina 12,5			Montage horizontal pour coffrets	
		Hauteur (mm)	Largeur (mm)	Poids (kg)	Hauteur (mm)	Largeur (mm)
		Acier galvanisé. Avec perforages permettant l'implantation des équipements sans traçage. Équerrage automatique : - Ø 6,5 mm pour rivet plastique réf. 0 366 44 (goulotte) - Ø 3,3 mm pour équipement avec vis réf. 0 347 45				
		Montage vertical pour coffrets			Montage horizontal pour coffrets	
1	0 360 00 ²	300	200	0,4		
1	0 360 01 ¹	300	220	0,47		
1	0 360 02	300	300	0,6		
1	0 360 04	400	300	0,8	300	400
1	0 360 05	400	400	1,1		
1	0 360 09	500	400	1,5		
1	0 360 14	500	500	1,85		
1	0 360 22	600	400	2,2	400	600
1	0 360 24	600	600	3,7		
1	0 360 40	600	1000	6,8	1000	600
1	0 360 31	700	500	3,7		
1	0 360 33	800	600	5,2	600	800
1	0 360 34	800	800	7		
1	0 360 42	1000	800	9,2	800	1000
1	0 360 46	1200	800	11,1		
1	0 360 47	1200	1000	13,9	1000	1200
1	0 360 75 ²	1400	800	13		

Emb.	Réf.	Plaques perforées Lina 25		Poids (kg)
		Hauteur (mm)	Largeur (mm)	
		Acier galvanisé Adaptées à tous les types de coffrets		
		Pour coffrets		
		Hauteur x Largeur (mm)		
1	0 360 07 ²	300	200	0,4
1	0 360 99 ¹	300	220	0,4
1	0 360 91	300	300	0,5
1	0 360 11	300	400	0,6
1	0 360 12	400	300	0,6
1	0 360 92	400	400	0,8
1	0 360 13	400	600	1,1
1	0 360 15	500	400	0,9
1	0 360 93	500	500	1,1
1	0 360 16	600	400	1,3
1	0 360 17	600	600	2,1
1	0 360 06	600	800	3,1
1	0 360 08	600	1000	3,7
1	0 360 18	700	500	2
1	0 360 19	800	600	3,1
1	0 360 20	800	800	4
1	0 360 94	800	1000	5
1	0 360 23	1000	600	3,7
1	0 360 21	1000	800	4,9
1	0 360 10	1000	1200	8,5
1	0 360 87	1200	800	7,1
1	0 360 88	1200	1000	8,5
1	0 360 90 ²	1400	800	7,8
		Clips-écrous pour plaques perforées Livrés sans visserie		
100	0 364 40	Pour vis M4		
100	0 364 41	Pour vis M5		
100	0 364 42	Pour vis M6		
		Accessoires		
500	0 366 44	Rivet plastique renforcé Ø 6 mm pour perçage Ø 6,5 mm		
100	0 347 45	Tête de vis 4,8 x 16 mm autoforeuse-taraudeuse pour Ø 3,3 mm		
200	0 347 50	Cache-vis permettant l'isolation des têtes de vis réf. 0 347 45 à l'intérieur des goulottes		

1 : Pour coffrets Marina
2 : Pour coffrets Atlantic

Coffrets Atlantic, Atlantic inox et spécial agroalimentaire : plaques pleines et plaques perforées

Mise en œuvre

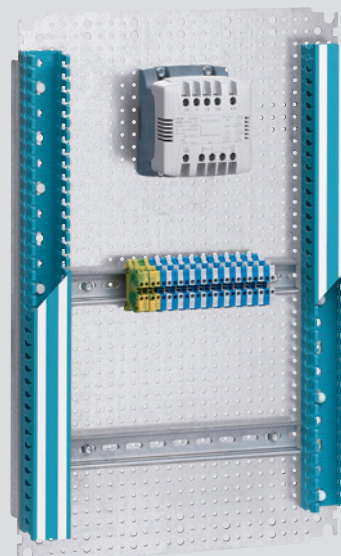
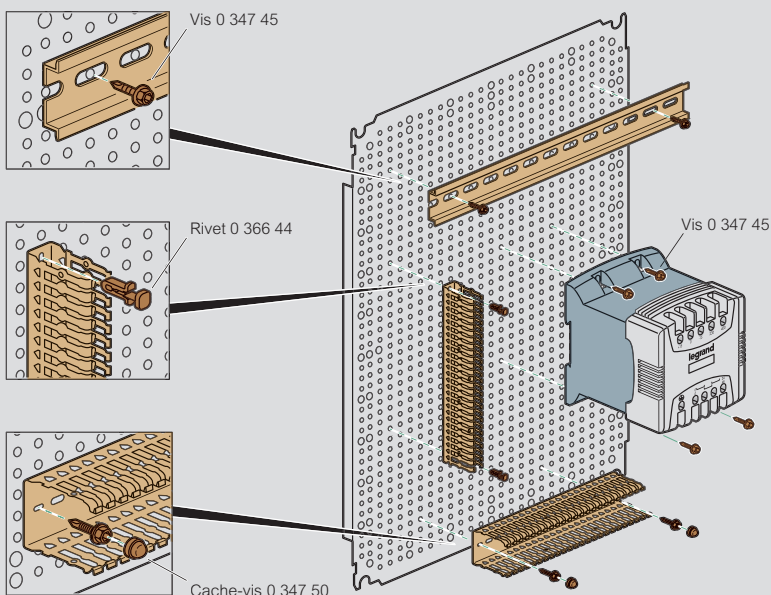

Exemple de fixation sur une plaque Lina 12,5 :
 - d'un transformateur avec les vis réf. 0 347 45
 - d'un rail
 - d'une goulotte Lina 25

Dimensions

Châssis assemblé avec rails et montants Lina 25

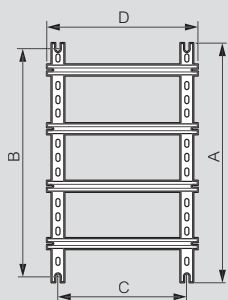

Plaques pleines Lina 12,5 et plaques perforées Lina 25

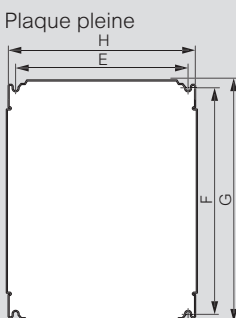

Détails de la plaque Lina 12,5

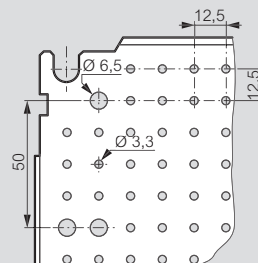

Détails de la plaque perforée Lina 25

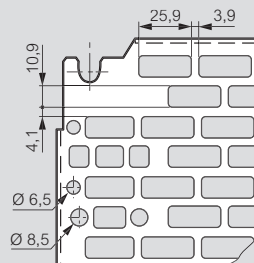

Dim. des coffrets Hauteur x Largeur (mm)	Hauteur montants		Longueur rail		Fixation châssis	
	A (mm)	D (mm)	B (mm)	C (mm)		
300 x 200	237	143	225	125		
300 x 300	237	243	225	225		
300 x 400	237	343	225	325		
400 x 300	337	243	325	225		
400 x 400	337	343	325	325		
400 x 600	337	543	325	525		
500 x 400	437	343	425	325		
500 x 500	437	443	425	425		
600 x 400	537	343	525	325		
600 x 500	537	443	525	425		
600 x 600	537	543	525	525		
600 x 800	537	743	525	725		
600 x 1000	537	943	525	925		
700 x 500	637	443	625	425		
800 x 600	737	543	725	525		
800 x 800	737	743	725	725		
800 x 1000	737	943	725	925		
1000 x 600	937	543	925	525		
1000 x 800	937	743	925	725		
1000 x 1200	937	1143	925	1125		
1200 x 600	1137	543	1125	525		
1200 x 800	1137	743	1125	725		
1200 x 1000	1137	943	1125	925		
1400 x 800	1337	743	1325	725		

Dim. des coffrets Hauteur x Largeur (mm)	Dimensions des plaques Plaques pleines / Lina 12,5 / 25		Surface utile pour l'équipement (dm ²)	Montage des plaques	
	G (mm)	H (mm)		F (mm)	E (mm)
300 x 200	256	156	4,2	225	125
300 x 220	275	192	5,3	263	163
300 x 300	256	256	6,2	225	225
300 x 400 ⁽¹⁾	256	356	8,2	225	325
400 x 300 ⁽¹⁾	356	256	8,2	325	225
400 x 400	356	356	11,7	325	325
400 x 600 ⁽¹⁾	356	556	18,7	325	525
500 x 400	456	356	15,2	425	325
500 x 500	456	456	19,2	425	425
600 x 400 ⁽¹⁾	556	356	18,7	525	325
600 x 500	556	456	25,3	525	425
600 x 600	556	556	29,7	525	525
600 x 800 ⁽¹⁾	556	756	40,7	525	725
600 x 1000 ⁽¹⁾	556	956	51,7	525	925
700 x 500	656	456	28,7	625	425
800 x 600 ⁽¹⁾	756	556	40,7	725	525
800 x 800	756	756	55,7	725	725
800 x 1000 ⁽¹⁾	756	956	71,7	725	925
1000 x 600 ⁽¹⁾	956	556	51,7	925	525
1000 x 800 ⁽¹⁾	956	756	70,7	925	725
1000 x 1200 ⁽¹⁾	956	1156	108,7	925	1125
1200 x 600	1156	556	64,2	1125	525
1200 x 800	1156	756	85,7	1125	725
1200 x 1000 ⁽¹⁾	1156	956	108,7	1125	925
1400 x 800	1356	756	100,7	1325	725

1 : Pour montage horizontal ou vertical

Équipements pour coffrets Atlantic, Atlantic inox et spécial agroalimentaire

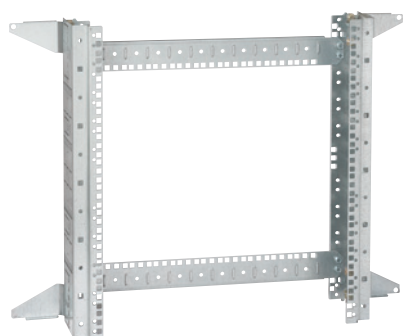

0 462 28 livré non assemblé



0 367 36



0 363 13



0 475 45



Coffret Atlantic métal équipé d'une pochette à plans réf. 0 365 82

Tableau de choix des coffrets et équipements p. 8-9
Caractéristiques techniques p. 20

Emb.	Réf.	Montants profilés Lina 25		
		Jeu de 2 montants		
		Pour coffrets hauteur (mm)	Longueur (mm)	Section
5	0 361 50	300	237	L L L L L L L L L L
5	0 361 51	400	337	
5	0 361 52	500	437	
5	0 361 53	600	537	
5	0 361 54	700	637	
5	0 361 55	800	737	
5	0 361 56	1000	937	
1	0 361 58	1200	1137	
1	0 361 59	1400	1337	
10	0 361 92	Montant à couper Longueur 3 m - Section L		
		Rail Lina 25		
		Rail Se fixe sur les montants avec le clip-écrou réf. 0 364 42 et la vis-rondelle réf. 0 367 75 └─ profondeur 15 mm		
		Pour coffrets largeur (mm)	Longueur traverse (mm)	Section
10	0 367 80	300	243	└─
10	0 367 81	400	343	
10	0 367 82	500	443	
10	0 367 83	600	543	
10	0 367 84	800	743	
10	0 374 02	Rail à couper, longueur 2 m └─ EN 60715		
10	0 374 07	Symétrique └─ profondeur 15 mm		
10	0 374 04	Symétrique └─ EN 60175 profondeur 7,5 mm		
10	0 477 22	└─ profondeur 7,5 mm avec oblongs		
10	0 477 23	└─ profondeur 15 mm avec oblongs		
5	0 367 36	Patte pour conducteur de protection Patte de support pour barre cuivre de protection Pour coffrets Atlantic uniquement		
		Racks VDI muraux pour coffrets Atlantic, Atlantic inox et Marina		
		Permettent d'intégrer les équipements VDI 19" dans les coffrets Atlantic et Marina de largeur 600 ou 800 mm et de profondeur 250 mm min. Dans les coffrets de largeur 400 mm, le châssis permet d'intégrer les équipements VDI 10" Peuvent se fixer directement au mur pour réaliser un châssis mural (sans coffret) Possibilité de fixer des colliers auto-agrippants et à témoin de serrage Caractéristiques techniques, voir e-catalogue		
1	0 462 27	Châssis 6 U		
1	0 462 28	Châssis 12 U		
1	0 462 29	Châssis 16 U		

Emb.	Réf.	Barres cuivre					
		Barres cuivre à trous taraudés					
		Section (mm)	I admis. (A)	Trous taraudés		Longueur (mm)	
10	0 373 88	12 x 2	110	Ø mm	Pas	990	
10	0 373 89	12 x 4	160	M5	18	990	
		Connecteurs pour barres à trous taraudés					
		1 ou 2 conducteurs de 1,5 à 10 mm ² (livrés avec vis Ø 5 mm)					
100	0 373 65 ¹						
		Barre cuivre non percée					
		Section (mm)	I admis. (A)	Longueur (mm)			
10	0 373 49	12 x 4	180	991,5			
		Connecteurs pour barres réf. 0 373 49					
100	0 373 60	1,5 à 4 mm ²					
10	0 373 61	6 à 16 mm ²					
10	0 373 62	10 à 35 mm ² (livrés avec vis M6 CHC Ø 5 mm)					
		Contact de porte					
		Permet par exemple, dès l'ouverture de la porte de l'armoire ou du coffret, de couper la climatisation et l'alimentation de l'éclairage 3 A - 240 V 1 contact NF + 1 contact NO Pour coffrets Atlantic et Marina Livré avec patte de fixation					
1	0 363 13						
		Hublots de porte à charnières					
		IP 54 Cadre en aluminium anodisé Regard polycarbonate transparent ép. 3 mm Joint néoprène Serrure à clé 455. Ouverture 120° Livrés avec gabarit de perçage Pour appareils en façade. Protègent les appareils et évitent les manipulations intempestives					
		Largeur (mm)	Hauteur (mm)	Dim. extérieures Largeur (mm)	Haut. regard (mm)	Prof. regard (mm)	Prof. utile (mm)
1	0 475 45	300	400	50	230	330	42
1	0 475 46	400	400	50	330	330	42
1	0 475 47	500	500	50	430	430	42
		Pochette autocollante pour plans					
		Ouverte - RAL 7035					
		Dim. extérieures		Dim. intérieures		Prof. (mm)	
		Largeur (mm)	Hauteur (mm)	Largeur (mm)	Hauteur (mm)		
20	0 365 80	340	235	310	200	18	
20	0 365 81	260	165	230	130	18	
		Fermée - RAL 7035					
		Plastique rigide - IP 50 Dimensions intérieures : 324 x 120 x 18 mm					
1	0 365 82						
		Transparente					
10	0 097 99	Plastique souple - A4 - 320 x 220 mm					
		Butée de porte pour coffrets Atlantic métal					
1	0 363 86 ²	Permet d'arrêter la porte à 90° Livrée avec visserie					

1 : Conducteur de protection par connecteur (art. 12 du décret du 14/11/89)
2 : Pour coffrets Atlantic métal uniquement

Portes internes et châssis pour coffrets Atlantic, Atlantic inox et spécial agroalimentaire



0 361 03 monté dans coffret réf. 0 369 26 (p. 10)



0 363 60 monté dans coffret Atlantic métal réf. 0 369 18 (p. 10) avec réf. 0 363 69



Acceptent les barillet à clé



Tableau de choix des coffrets et équipements p. 8-9
Caractéristiques techniques p. 20

Emb.	Réf.	Châssis avec plastrons isolants RAL 7035
1	0 361 01	<p>Rails symétriques profondeur 15 mm Livrés complets avec montants et plastrons Espace entre porte et plastron pour coffrets Atlantic, Atlantic conception hygiénique et Marina :</p> <ul style="list-style-type: none"> - 70 mm pour coffrets profondeur 200 mm - 80 mm pour coffrets profondeur 250 mm - 90 mm pour coffrets profondeur 300 mm <p>Auto-extinguible 750 °C suivant norme IEC EN 60695-2-11</p> <p>Pour coffrets 400 x 300 x 200 30 modules (3 rangées de 10) Livré avec 1 obturateur</p>
1	0 361 02	<p>Pour coffrets 500 x 400 x 200 48 modules (3 rangées de 16) Livré avec 1 obturateur</p>
1	0 361 03	<p>Pour coffrets 600 x 400 x 250 48 modules (3 rangées de 16) Livré avec 1 obturateur</p>
1	0 361 05	<p>Pour coffrets 700 x 500 x 250 84 modules (4 rangées de 21) Livré avec 1 obturateur</p>
1	0 361 06	<p>Pour coffrets 800 x 600 x 300 108 modules (4 rangées de 27) Livré avec 2 obturateurs Accepte dans la 1ère rangée une plaque de fixation réf. 0 360 44</p>
1	0 361 09	<p>Pour coffrets 1000 x 800 x 300 190 modules (5 rangées de 38) Livré avec 2 obturateurs Accepte dans la 1ère rangée une plaque de montage réf. 0 360 45</p>
1	0 361 10	<p>Pour coffrets 1200 x 800 x 300 228 modules (6 rangées de 38) Livré avec 2 obturateurs Accepte dans la 1ère rangée une plaque de montage réf. 0 360 45</p>
10	0 361 00	<p>Obturateur 38 modules, longueur 684 mm</p>

Emb.	Réf.	Plaques de montage																																				
1	0 360 44	<p>Pour coffrets 800 x 600 mm Pour appareil de puissance DPX³ 160 ou Vistop 160 A ou DPX-IS 250, 63 à 250 A, nous consulter</p>																																				
1	0 360 45	<p>Pour coffrets 1000 x 800 mm ou 1200 x 800 mm Pour 1, 2 ou 3 appareils de puissance DPX³ 160, DPX³ 250 ou Vistop 160 A ou DPX-IS 250, 63 à 250 A</p>																																				
		<p>Portes internes isolantes RAL 7035</p> <p>Se montent directement dans les coffrets Marina, avec la réf. 0 363 69 dans les coffrets Atlantic métal IP XXB</p> <p>Polyester chargé fibre de verre, hauteur 4 mm Auto-extinguible 960°C suivant norme IEC EN 60695-2-11</p> <p>Quadrillage intégré sur face arrière Repérage du centre en face avant Distance entre porte du coffret et porte interne réglable : 42 à 50 mm pour coffrets Atlantic, supérieure à 100 mm pour coffrets Marina Ouverture à droite ou à gauche, axes charnières imperdables Verrou double barre : 1 verrou pour hauteur 400 à 600 mm, 2 verrous à partir de 700 mm Acceptent les barillet à clé et autres empreintes</p> <table border="1"> <thead> <tr> <th colspan="2">Pour coffrets</th> <th>Dim. (mm)</th> <th>Dim. utiles (mm)</th> </tr> <tr> <th>Hauteur x Largeur (mm)</th> <th>Hauteur x Largeur (mm)</th> <th>Hauteur x Largeur</th> <th>Hauteur x Largeur</th> </tr> </thead> <tbody> <tr> <td>1 0 363 59</td> <td>400 x 300</td> <td>341 x 236</td> <td>305 x 185</td> </tr> <tr> <td>1 0 363 60</td> <td>500 x 400</td> <td>441 x 336</td> <td>405 x 250</td> </tr> <tr> <td>1 0 363 61</td> <td>600 x 400</td> <td>541 x 336</td> <td>505 x 250</td> </tr> <tr> <td>1 0 363 62</td> <td>700 x 500</td> <td>642 x 436</td> <td>500 x 340</td> </tr> <tr> <td>1 0 363 63</td> <td>800 x 600</td> <td>742 x 536</td> <td>600 x 440</td> </tr> <tr> <td>1 0 363 64</td> <td>1000 x 800</td> <td>942 x 736</td> <td>800 x 640</td> </tr> <tr> <td>1 0 363 65</td> <td>1200 x 800</td> <td>942 x 736</td> <td>800 x 640</td> </tr> </tbody> </table>	Pour coffrets		Dim. (mm)	Dim. utiles (mm)	Hauteur x Largeur (mm)	Hauteur x Largeur (mm)	Hauteur x Largeur	Hauteur x Largeur	1 0 363 59	400 x 300	341 x 236	305 x 185	1 0 363 60	500 x 400	441 x 336	405 x 250	1 0 363 61	600 x 400	541 x 336	505 x 250	1 0 363 62	700 x 500	642 x 436	500 x 340	1 0 363 63	800 x 600	742 x 536	600 x 440	1 0 363 64	1000 x 800	942 x 736	800 x 640	1 0 363 65	1200 x 800	942 x 736	800 x 640
Pour coffrets		Dim. (mm)	Dim. utiles (mm)																																			
Hauteur x Largeur (mm)	Hauteur x Largeur (mm)	Hauteur x Largeur	Hauteur x Largeur																																			
1 0 363 59	400 x 300	341 x 236	305 x 185																																			
1 0 363 60	500 x 400	441 x 336	405 x 250																																			
1 0 363 61	600 x 400	541 x 336	505 x 250																																			
1 0 363 62	700 x 500	642 x 436	500 x 340																																			
1 0 363 63	800 x 600	742 x 536	600 x 440																																			
1 0 363 64	1000 x 800	942 x 736	800 x 640																																			
1 0 363 65	1200 x 800	942 x 736	800 x 640																																			
1	0 363 69	<p>Accessoire Pour montage des portes internes isolantes dans les coffrets Atlantic métal</p>																																				



Portes internes métalliques
p. 11

Châssis assemblé avec rails et montants Lina 25

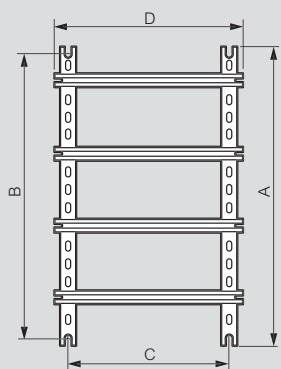

Dim. des coffrets Hauteur x Largeur (mm)	Hauteurs montants		Longueur rail		Fixation châssis	
	A (mm)	D (mm)	B (mm)	C (mm)		
300 x 200	237	143	225	125		
300 x 300	237	243	225	225		
300 x 400	237	343	225	325		
400 x 300	337	243	325	225		
400 x 400	337	343	325	325		
400 x 600	337	543	325	525		
500 x 400	437	343	425	325		
500 x 500	437	443	425	425		
600 x 400	537	343	525	325		
600 x 500	537	443	525	425		
600 x 600	537	543	525	525		
600 x 800	537	743	525	725		
600 x 1000	537	943	525	925		
700 x 500	637	443	625	425		
800 x 600	737	543	725	525		
800 x 800	737	743	725	725		
800 x 1000	737	943	725	925		
1000 x 600	937	543	925	525		
1000 x 800	937	743	925	725		
1000 x 1200	937	1143	925	1125		
1200 x 600	1137	543	1125	525		
1200 x 800	1137	743	1125	725		
1200 x 1000	1137	943	1125	925		
1400 x 800	1337	743	1325	725		

Montants profilés Lina 25 et montants à couper

Réf. 0 361 92

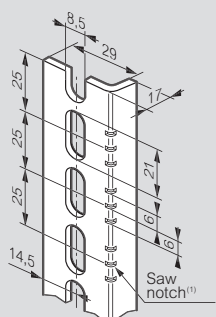

Réf. 0 361 50/51/52/
53/54/55/56

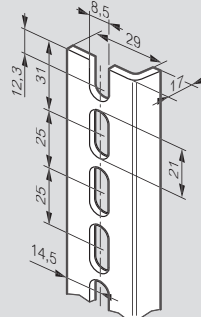

Réf. 0 361 58/59

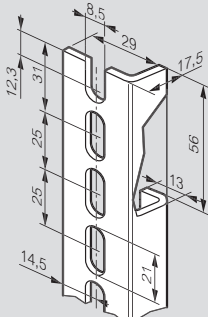

1 : Amorce de sciage pour longueur de montant au pas de 25, les 2 autres permettent d'obtenir la longueur des montants réf. 0 361 50/51/52/53/54/55/56

Rails

Réf. 0 374 02

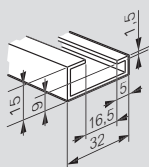

Réf. 0 367 80/81/82/83/84/85/86
et 0 374 07

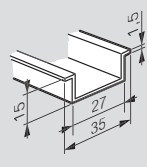

Réf. 0 477 22

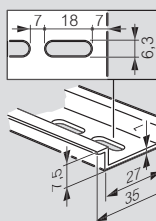

Réf. 0 477 23

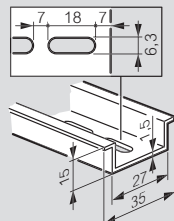

Emb.	Réf.	Fermetures	
10	0 368 04	Pour coffrets Atlantic et Marina Verrou	
10	0 368 05	Poignée (avec obturateur)	
10	0 368 06	Poignée avec barillet à clé 2433 A	
1	0 365 11	Cadenassage Accepte 3 cadenas de sécurité réf. 0 227 97 Arceau Ø 6 mm max. Pour montage sur poignée ou verrou Atlantic et Marina Acier peint RAL 7021	
1	0 365 13	Patte de cadenasage inox pour coffrets Marina hauteur ≥ 400 mm en complément des cames Accepte 3 cadenas Ø 6 max.	
10	0 365 30	Cames de fermeture Pour coffrets Marina	
10	0 368 43	Pour coffret Atlantic 1 porte	
10	0 368 17 ¹	Empreintes métal Pour coffrets Atlantic et Marina Mâle triangulaire 6,5 mm	
10	0 368 18 ¹	Mâle triangulaire 8 mm	
10	0 368 19 ¹	Mâle triangulaire 9 mm (EDF)	
10	0 368 20 ¹	Double barre	
10	0 368 22 ¹	Barillets à clé Pour coffrets Atlantic et Marina Livrés avec jeu de 2 clés	
10	0 368 23 ¹	Pour clé n° 405	
10	0 368 24 ¹	Pour clé n° 421	
10	0 368 24 ¹	Pour clé n° 455	
10	0 368 25 ¹	Pour clé n° 1242 E	
10	0 368 26 ¹	Pour clé n° 2433 A	
10	0 368 27 ¹	Pour clé n° 3113 A	
10	0 365 45 ¹	Jeu de deux clés 2433 A Autre code clé : nous consulter	
10	0 365 35	Clés métalliques pour empreintes métal Femelle carré 6 mm	
10	0 365 39	Mâle triangulaire 6,5 mm	
10	0 365 40	Mâle triangulaire 8 mm	
10	0 365 41	Mâle triangulaire 9 mm (EDF)	
10	0 365 42	Double barre	
1	0 368 42	Clé multitaillé pour empreintes métal : mâle carré 8 mm, mâle carré 6 mm, Mâle triangulaire 8 mm et double barre	

1 : Sauf coffrets Marina : nous consulter

Montants, rails et accessoires de fixation pour coffrets et armoires

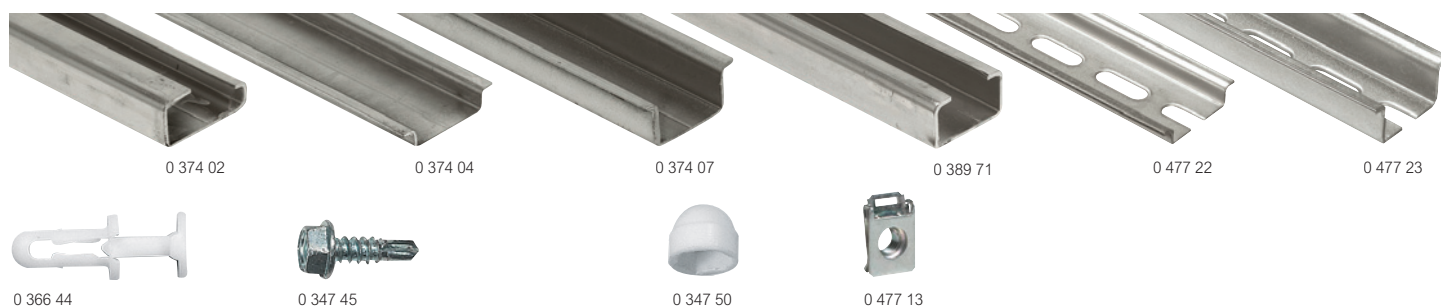

Pour le montage du châssis et la fixation des accessoires de câblage

Emb. Réf. Montants à couper

10	0 361 92	Lina 25 Longueur 3 m - Section L
10	0 389 71	Sur rail de profil C Section C

Emb. Réf. Rails à couper

10	0 374 02	Longueur 2 m C EN 60 715
10	0 374 04	C EN 60 715 profondeur 7,5 mm
10	0 374 07	C profondeur 15 mm
10	0 389 71	Section C
10	0 477 22	C profondeur 7,5 mm avec oblongs
10	0 477 23	C profondeur 15 mm avec oblongs

Emb. Réf. Support de fixation 45°

10	0 394 49	Jeu de 2 supports permettant l'inclinaison d'un rail à 45° Livré avec 4 vis M6 Ø 6 mm, écrous et rondelles
----	----------	---

Emb. Réf. Accessoires de fixation

100	0 347 46	Pour plaques pleines Vis autotaraudeuse CBL Z 5,5 x 16 PZ n° 3
100	0 347 47	Vis autoforeuse-taraudeuse CBL Z 5,5 x 19

500	0 366 44 ¹	Pour plaques Lina 12,5 Rivet plastique renforcé Ø 6 mm pour perçage Ø 6,5 mm
-----	-----------------------	--

100	0 347 45	Tête de vis H 4,8 x 16 mm autoforeuse-taraudeuse pour Ø 3,3 mm
200	0 347 50	Cache-vis permettant l'isolation des têtes de vis Réf. 0 347 45

Emb. Réf. Pour plaques perforées Lina 25

100	0 364 40	Clips-écrous livrés sans vis Pour vis M4
100	0 364 41	Pour vis M5
100	0 364 42	Pour vis M6

Emb. Réf. Pour traverses et bâtis d'armoires

50	0 477 12	Clips-écrous à picots pour mise à la masse Pour vis M6
50	0 477 13	Pour vis M8

Emb. Réf. Sur rails EN 60 715 C

100	0 364 61	Fixobar pour vis M4
100	0 364 62	Fixobar pour vis M5
100	0 364 63	Fixobar pour vis M6



Emb. Réf. Accessoires de fixation (suite)

20	0 364 66	Adaptateur Pour montage sur rail C montage de l'équipement sur rail C Largeur 17 mm Rehausse l'équipement de 6 mm
----	----------	---

100	0 364 78	Sur rails EN 60 715 C Pour vis M4
-----	----------	---

100	0 364 79	Pour vis M6
-----	----------	-------------

10	0 044 16	Sur rails EN 60 715 C Largeur de griffe 10 mm Trou fileté pour vis M4
50	0 044 17	Largeur de griffe 17,5 mm Trou lisse 3,8 mm Livré avec vis de fixation Ø 3,5 mm Longueur 13 mm

100	0 374 39	Largeur de griffe 35 mm Trous pour vis M4 et M6
-----	----------	--

40	0 364 69	Fixomega pour vis M4
----	----------	----------------------

100	0 364 82	Sur profil C Étrier pour vis M6
-----	----------	---





20	0 364 50	Écrous cage Pour montage sur perforation carrée 8,3 x 8,3 mm M4
20	0 364 51	M5
20	0 364 52	M6

50	0 367 75	Vis HF avec rondelle de contact Vis M 6-10 HF avec rondelles de contact
----	----------	---

1 : Peut également être utilisé sur plaque perforée Lina 25



SUIVEZ-NOUS AUSSI SUR

- @ legrand.com
-  youtube.com/user/legrand
-  facebook.com/Legrand
-  twitter.com/Legrand
-  pinterest.com/legrandgroup
-  instagram.com/legrandnews



Siège social

128, avenue de Lattre de Tassigny
87045 Limoges Cedex
France
Tel. : + 33 (0) 5 55 06 87 87
Fax : + 33 (0) 5 55 06 74 55