

Practibox S

UNE GAMME
BIEN PENSÉE



➔ [INCLUS PAGES CATALOGUE](#)

COFFRETS MODULAIRES
DE 4 À 72 MODULES

SPÉCIALISTE MONDIAL
DES INFRASTRUCTURES ÉLECTRIQUES ET NUMÉRIQUES DU BÂTIMENT

 **legrand**[®]

PRACTIBOX S

UNE GAMME DE COFFRETS BIEN PENSÉE

B IEN PENSÉE, PARCE QU'ELLE S'ADAPTE AUX HABITUDES DE MISE EN ŒUVRE PARTOUT DANS LE MONDE OÙ CHACUN POURRA APPRÉCIER LA FACILITÉ D'INSTALLATION ET DE CÂBLAGE DE SES COFFRETS, TOUT EN OFFRANT UN CONFORT MAXIMAL D'UTILISATION. AVEC UN LARGE CHOIX DE TAILLES.

BIEN PENSÉE ÉGALEMENT, PARCE QUE SES COFFRETS N'ONT PAS PEUR DE SE MONTRER GRÂCE À LEUR ESTHÉTIQUE SOIGNÉE CONÇUE POUR LE RÉSIDENTIEL, INDIVIDUEL OU COLLECTIF ET LE PETIT TERTIAIRE, CETTE GAMME ASTUCIEUSE ET À LA QUALITÉ LEGRAND POSSÈDE DE NOMBREUX ATOUTS POUR VOUS SÉDUIRE.



UN DESIGN ÉPURÉ ET ATEMPOREL
QUI S'INTÈGRE HARMONIEUSEMENT
DANS LES ESPACES DE VIE ET DE TRAVAIL.

LA GAMME DE COFFRETS PRACTIBOX S
A OBTENU L'IF DESIGN AWARD 2019.



SOMMAIRE

PRACTIBOX S

Une gamme qui s'adapte à vous 2

COFFRETS ENCASTRÉS

La solution qui s'intègre dans tous les murs 4

COFFRETS SAILLIE

La solution idéale pour la rénovation 6

PAGES CATALOGUE 8



SANS RELIEF SAILLANT, UNE FORME
LÉGÈREMENT GALBÉE DONNE À CETTE GAMME
UNE IMPRESSION DE DOUCEUR

PRACTIBOX S

UNE GAMME RÉSISTANTE & TRÈS COMPLÈTE

Couvre l'ensemble
des besoins sur
les chantiers

Grâce à un contour de gamme étendu, les coffrets Practibox S s'adaptent à toutes les configurations quelque soit le type de pose, en encastré dans le béton, la brique ou pour cloisons sèches, ou bien en en saillie. Résistants aux chocs et au fil incandescent jusqu'à 850° ils ont tous les critères que demande la norme.



VERSION SAILLIE

Livré avec :

- porte transparente dépolie fumée ou porte blanche.
- sans borniers ou
- avec bornier de terre ou
- avec borniers de neutre et de terre

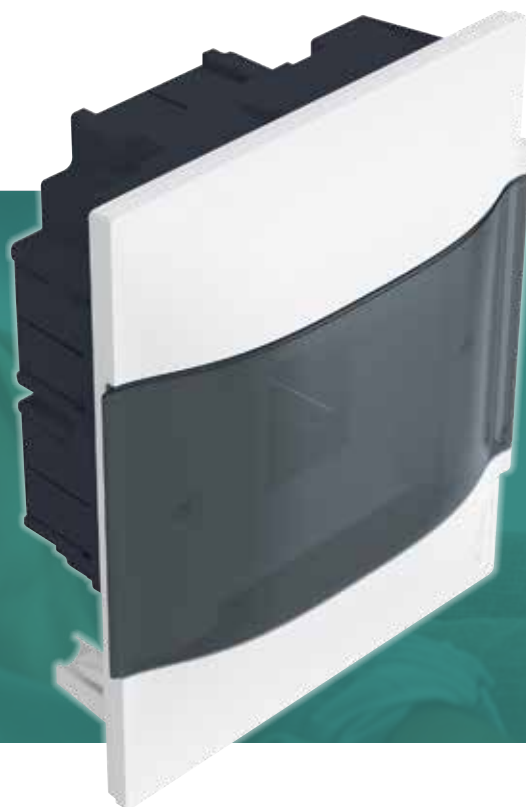

VERSION ENCASTRÉE

- pour béton et briques ou pour cloisons sèches.

Livré avec :

- porte transparente dépolie fumée ou porte blanche.
- sans borniers ou
- avec bornier de terre ou
- avec borniers de neutre et de terre

NOUVEL EMBALLAGE,
COMMUNICANT AVEC
DES INFORMATIONS CLAIRES
POUR FACILITER LE CHOIX
DU PRODUIT



VERSO DE L'EMBALLAGE PRÉDÉCOUPÉ.
SERT À PROTÉGER
LA BOÎTE D'ENCASTREMENT LORS
DE LA MISE EN ŒUVRE

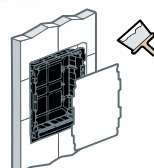

DISPONIBLES EN :

- 4, 6, 8, 12, 18, 22 MODULES
- 1 À 4 RANGÉES

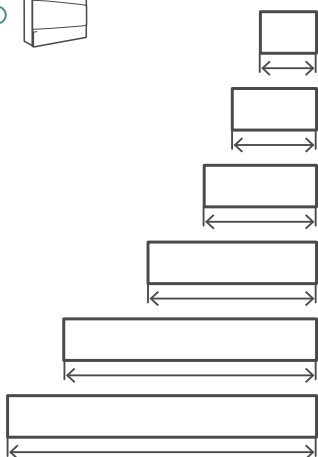
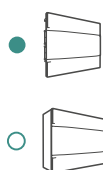

4 M					
6 M					
8 M					
12 M					
18 M					
22 M					

LA GARANTIE D'UNE GAMME DE QUALITÉ ET CONFORME AUX NORMES

IEC 60670-24

PERMET DE RÉALISER DES INSTALLATIONS
CONFORMES À LA NORME IEC 61439-3



CLASSE II



IP 40



IK 07

COFFRETS ENCASTRÉS

LA SOLUTION QUI S'INTÈGRE DANS TOUS LES MURS

Facilité et rapidité de mise en œuvre et de câblage

Dans le béton, la brique ou en cloisons sèches, les coffrets encastrés Practibox S ont été conçus pour simplifier l'installation et le câblage permettant ainsi un gain de temps profitable sur les chantiers tout en assurant l'exigence d'une finition parfaite qui est gage de la qualité Legrand.

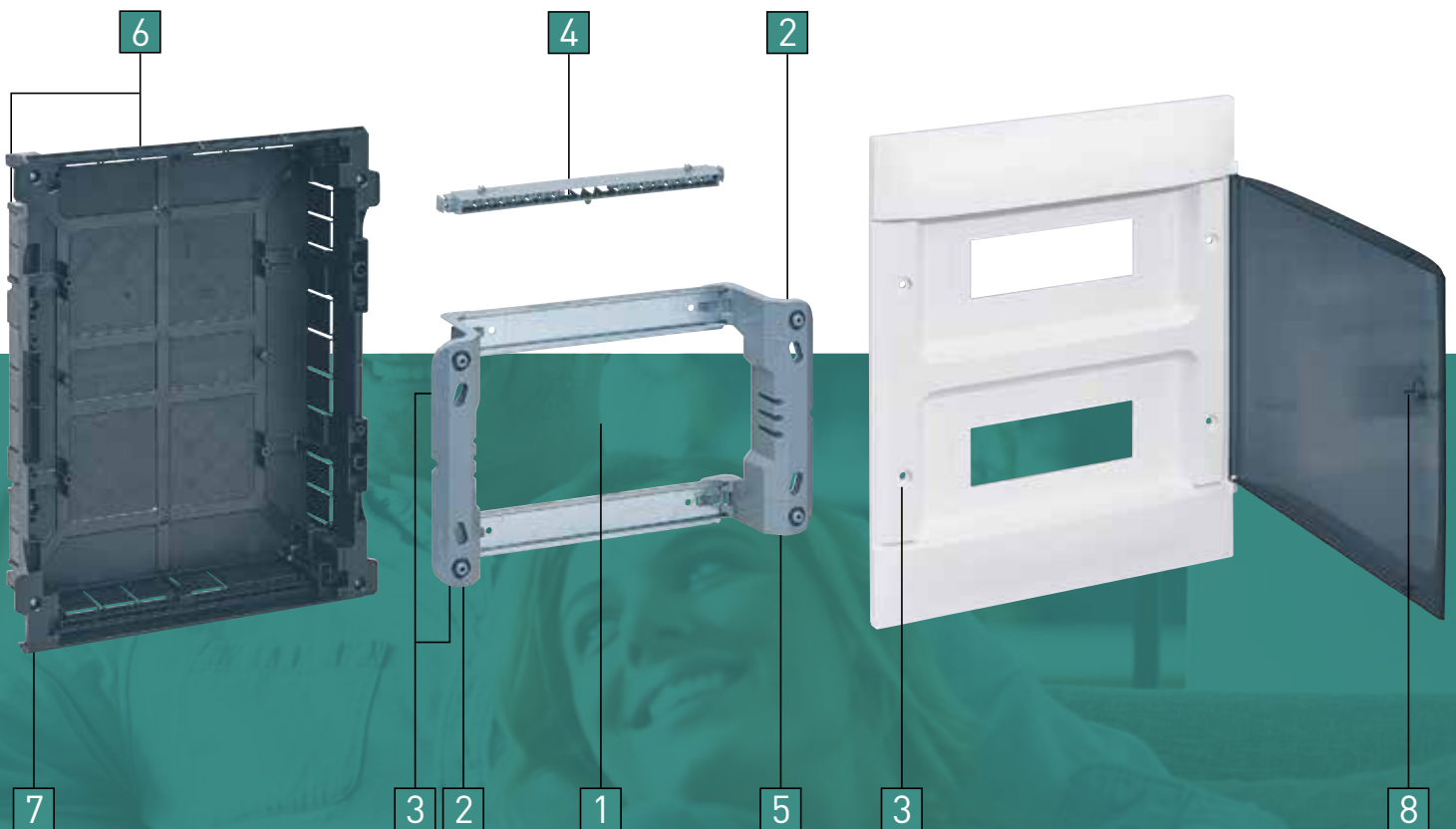

RÉSISTANCE AU FEU

VERSION
MAÇONNERIE

jusqu'à 650°



VERSION
CLOISONS SÈCHES

jusqu'à 850°

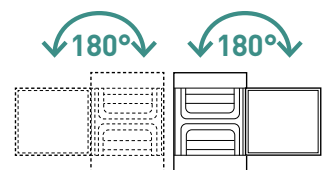

COFFRETS ET PORTES REVERSIBLES. OUVERTURE DE LA PORTE À 180°

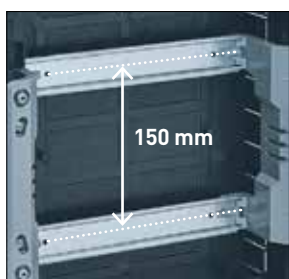

1 ENTRAXE ENTRE LES RAILS
Espace de câblage optimisé pour faciliter l'accès aux bornes.



2 CHÂSSIS AMOVIBLE
Permet le câblage en atelier. Rattrapage d'aplomb grâce aux trous oblongs.



3 IDENTIFICATION DES VIS
Marquage qui permet de repérer les vis à utiliser :
• vis longues : châssis
• vis courtes : plastron.
Compatibles avec tournevis plat ou cruciforme.



4 BORNERS HORIZONTAUX
Coffrets équipés de borniers (terre ou neutre et terre) ou qui peuvent recevoir facilement des borniers. Installation facile sans outils.



5 EMPLACEMENTS POUR BORNERS LATÉRAUX
Possibilité de rajouter des borniers IP 2X. Installation facile sans outils.



6 ENTRÉES DE CÂBLES
Entrées prédécoupées tout autour de la boîte pour passage des câbles ou des conduits.



7 PATTES DE FIXATION
Elles sont livrées directement avec les coffrets pour cloisons sèches.



8 SERRURE À CLÉ
Emplacement prédécoupé sur la porte pour serrure à clé.

DE MULTIPLES AVANTAGES

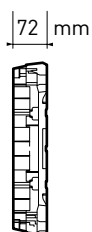

FAIBLE PROFONDEUR POUR UNE INTÉGRATION FACILE, MÊME EN CLOISON SÈCHE

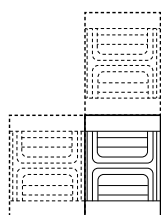

POSSIBILITÉ DE JUMELER LES COFFRETS AVEC UN KIT DÉDIÉ. A COMMANDER SÉPAREMMENT

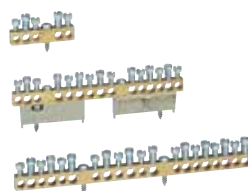

POSSIBILITÉ D'ACCUEILLIR DES BORNERS (TERRE ET/OU NEUTRE)



POSSIBILITÉ DE COMPLÉTER LES BORNERS SUR SUPPORTS POUR LES COFFRETS ÉQUIPES

COFFRETS SAILLIE

LA SOLUTION IDÉALE POUR LA RÉNOVATION

Confort de câblage et gain de temps

Comme pour les encastrés, les coffrets saillie Practibox S ont été étudiés de la même manière et dans un même but : faire gagner du temps tout en apportant du confort et en facilitant le câblage. Quelques variantes cependant liées à la configuration saillie des coffrets.





1 ENTRAXE ENTRE LES RAILS
Espace de câblage optimisé pour faciliter l'accès aux bornes.

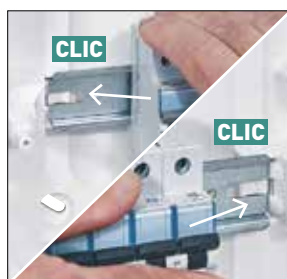

2 MONTAGE DES RAILS FACILITÉS
Permet le pré-câblage en atelier. Mise en place du rail simplifiée, sans vis et sans outil.



3 RATTRAPAGE D'APLOMB ET GABARIT DE POSE
Rattrapage d'aplomb grâce aux trous oblongs. cotes des entraxes de fixation marquées sur le fond du coffret.



4 BORNERS HORIZONTAUX
Coffrets équipés de borniers (terre ou neutre et terre) ou qui peuvent recevoir facilement des borniers. Installation facile sans outils.



5 ENTRÉES DE CÂBLES
Entrées prédécoupées sur les côtés pour passage des conduits.



6 PASSAGE DES GOULOTTES
Entrées prédécoupées étudiées pour le passages des goulottes par le bas ou par le haut selon le positionnement du coffret.

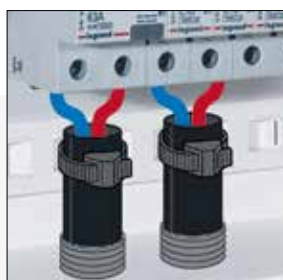

7 SUPPORTS COLLIERS
Permet d'optimiser l'organisation des câbles

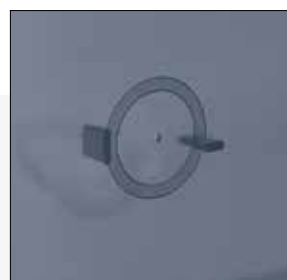

8 SERRURE À CLÉ
Emplacement prédécoupé sur la porte pour serrure à clé.

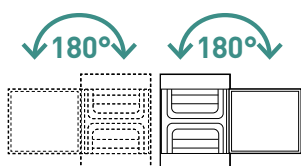

COFFRETS ET PORTES REVERSIBLES. OUVERTURE DE LA PORTE À 180°

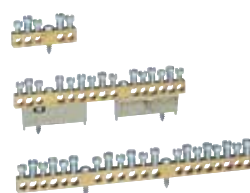

POSSIBILITÉ D'ACCUEILLIR DES BORNERS (TERRE ET/OU NEUTRE)



POSSIBILITÉ DE COMPLÉTER LES BORNERS SUR SUPPORTS POUR LES COFFRETS ÉQUIPES

Practibox S

coffrets en saillie de 4 à 72 modules



Caractéristiques techniques p. 11

Permettent de réaliser des ensembles conformes à l'IEC 61439-3
IP40 IK07
Classe II
Matière plastique
Fournis avec porte

Emb.	Réf.		Coffrets sans borniers					
	Porte blanche	Porte transparente fumée	Nombre de rangées	Nombre de modules par rangée	Nombre total de modules	Hauteur (mm)	Largeur (mm)	Profondeur (mm)
1	1 341 04	1 341 14	1	4	4	216	184	100
1	1 341 08	1 341 18	1	8	8	226	256	100
1	1 351 01	1 351 11	1	12	12	236	328	107
1	1 351 02	1 351 12	2	12	24	386	328	108
1	1 351 03	1 351 13	3	12	36	536	328	108
1	1 351 04	1 351 14	4	12	48	766	328	108
1	1 371 06	1 371 16	1	18	18	236	436	107
1	1 371 07	1 371 17	2	18	36	386	436	108
1	1 371 08	1 371 18	3	18	54	616	436	108
1	1 371 09	1 371 19	4	18	72	766	436	108
1	1 371 05	1 371 15	1	22	22	236	508	107

	Porte blanche	Porte transparente fumée	Nombre de rangées	Nombre de modules par rangée	Nombre total de modules	Hauteur (mm)	Largeur (mm)	Profondeur (mm)
1	1 341 24	1 341 34	1	4	4	216	184	100
1	1 341 28	1 341 38	1	8	8	226	256	100
1	1 351 21	1 351 31	1	12	12	236	328	107
1	1 351 22	1 351 32	2	12	24	386	328	108
1	1 351 23	1 351 33	3	12	36	536	328	108
1	1 351 24	1 351 34	4	12	48	766	328	108
1	1 371 26	1 371 36	1	18	18	236	436	107
1	1 371 27	1 371 37	2	18	36	386	436	108
1	1 371 28	1 371 38	3	18	54	616	436	108
1	1 371 29	1 371 39	4	18	72	766	436	108
1	1 371 25	1 371 35	1	22	22	236	508	107

	Porte blanche	Porte transparente fumée	Nombre de rangées	Nombre de modules par rangée	Nombre total de modules	Hauteur (mm)	Largeur (mm)	Profondeur (mm)
1	1 342 04	1 342 14	1	4	4	216	184	100
1	1 342 08	1 342 18	1	8	8	226	256	100
1	1 352 01	1 352 11	1	12	12	236	328	107
1	1 352 02	1 352 12	2	12	24	386	328	108
1	1 352 03	1 352 13	3	12	36	536	328	108
1	1 352 04	1 352 14	4	12	48	766	328	108
1	1 372 06	1 372 16	1	18	18	236	436	107
1	1 372 07	1 372 17	2	18	36	386	436	108
1	1 372 08	1 372 18	3	18	54	616	436	108
1	1 372 09	1 372 19	4	18	72	766	436	108
1	1 372 05	1 372 15	1	22	22	236	508	107

Practibox S

coffrets encastrés pour maçonnerie de 4 à 72 modules



Caractéristiques techniques p. 12

Permettent de réaliser des ensembles conformes à l'IEC 61439-3
IP40 IK07
Classe II
Matière plastique
Fournis avec porte

Pour briques et en maçonnerie
Boîtes d'encastrement en plastique : tenue au fil incandescent jusqu'à 650°

Emb.	Réf.		Coffrets fournis sans borniers					
	Porte blanche	Porte transparente fumée	Nombre de rangées	Nombre de modules par rangée	Nombre total de modules	Hauteur (mm)	Largeur (mm)	Profondeur (mm)
1	1 340 04	1 340 14	1	4	4	215	184	100
1	1 340 08	1 340 18	1	8	8	225	256	100
1	1 350 01	1 350 11	1	12	12	235	328	102
1	1 350 02	1 350 12	2	12	24	385	328	103
1	1 350 03	1 350 13	3	12	36	535	328	103
1	1 350 04	1 350 14	4	12	48	765	328	103
1	1 370 06	1 370 16	1	18	18	235	436	102
1	1 370 07	1 370 17	2	18	36	385	436	103
1	1 370 08	1 370 18	3	18	54	615	436	103
1	1 370 09	1 370 19	4	18	72	765	436	103
1	1 370 05	1 370 15	1	22	22	235	508	102

	Porte blanche	Porte transparente fumée	Nombre de rangées	Nombre de modules par rangée	Nombre total de modules	Hauteur (mm)	Largeur (mm)	Profondeur (mm)
1	1 340 44	1 340 54	1	4	4	215	184	100
1	1 340 48	1 340 58	1	8	8	225	256	100
1	1 350 41	1 350 51	1	12	12	235	328	102
1	1 350 42	1 350 52	2	12	24	385	328	103
1	1 350 43	1 350 53	3	12	36	535	328	103
1	1 350 44	1 350 54	4	12	48	765	328	103
1	1 370 46	1 370 56	1	18	18	235	436	102
1	1 370 47	1 370 57	2	18	36	385	436	103
1	1 370 48	1 370 58	3	18	54	615	436	103
1	1 370 49	1 370 59	4	18	72	765	436	103
1	1 370 45	1 370 55	1	22	22	235	508	102

	Porte blanche	Porte transparente fumée	Nombre de rangées	Nombre de modules par rangée	Nombre total de modules	Hauteur (mm)	Largeur (mm)	Profondeur (mm)
1	1 341 44	1 341 54	1	4	4	215	184	100
1	1 341 48	1 341 58	1	8	8	225	256	100
1	1 351 41	1 351 51	1	12	12	235	328	102
1	1 351 42	1 351 52	2	12	24	385	328	103
1	1 351 43	1 351 53	3	12	36	535	328	103
1	1 351 44	1 351 54	4	12	48	765	328	103
1	1 371 46	1 371 56	1	18	18	235	436	102
1	1 371 47	1 371 57	2	18	36	385	436	103
1	1 371 48	1 371 58	3	18	54	615	436	103
1	1 371 49	1 371 59	4	18	72	765	436	103
1	1 371 45	1 371 55	1	22	22	235	508	102

Practibox S

coffrets encastrés pour cloisons sèches de 4 à 72 modules



Caractéristiques techniques p. 12

Permettent de réaliser des ensembles conformes à l'IEC 61439-3
 IP40 IK07
 Classe II
 Matière plastique
 Fournis avec porte
 Pour cloisons sèches
 Boîtes d'encastrement en plastique : tenue au fil incandescent jusqu'à 850°

Emb.	Réf.		Nombre de rangées	Nombre de modules par rangée	Nombre total de modules	Hauteur (mm)	Largeur (mm)	Profondeur (mm)
	Porte blanche	Porte transparente fumée						
1	1 340 24	1 340 34	1	4	4	215	184	100
1	1 340 28	1 340 38	1	8	8	225	256	100
1	1 350 21	1 350 31	1	12	12	235	328	102
1	1 350 22	1 350 32	2	12	24	385	328	103
1	1 350 23	1 350 33	3	12	36	535	328	103
1	1 350 24	1 350 34	4	12	48	765	328	103
1	1 370 26	1 370 36	1	18	18	235	436	102
1	1 370 27	1 370 37	2	18	36	385	436	103
1	1 370 28	1 370 38	3	18	54	615	436	103
1	1 370 29	1 370 39	4	18	72	765	436	103
1	1 370 25	1 370 35	1	22	22	235	508	102

Coffrets livrés avec borniers de terre

Emb.	Réf.		Nombre de rangées	Nombre de modules par rangée	Nombre total de modules	Hauteur (mm)	Largeur (mm)	Profondeur (mm)
	Porte blanche	Porte transparente fumée						
1	1 340 64	1 340 74	1	4	4	215	184	100
1	1 340 68	1 340 78	1	8	8	225	256	100
1	1 350 61	1 350 71	1	12	12	235	328	102
1	1 350 62	1 350 72	2	12	24	385	328	103
1	1 350 63	1 350 73	3	12	36	535	328	103
1	1 350 64	1 350 74	4	12	48	765	328	103
1	1 370 66	1 370 76	1	18	18	235	436	102
1	1 370 67	1 370 77	2	18	36	385	436	103
1	1 370 68	1 370 78	3	18	54	615	436	103
1	1 370 69	1 370 79	4	18	72	765	436	103
1	1 370 65	1 370 75	1	22	22	235	508	102

Coffrets livrés avec borniers de terre et de neutre

Emb.	Réf.		Nombre de rangées	Nombre de modules par rangée	Nombre total de modules	Hauteur (mm)	Largeur (mm)	Profondeur (mm)
	Porte blanche	Porte transparente fumée						
1	1 341 64	1 341 74	1	4	4	215	184	100
1	1 341 68	1 341 78	1	8	8	225	256	100
1	1 351 61	1 351 71	1	12	12	235	328	102
1	1 351 62	1 351 72	2	12	24	385	328	103
1	1 351 63	1 351 73	3	12	36	535	328	103
1	1 351 64	1 351 74	4	12	48	765	328	103
1	1 371 66	1 371 76	1	18	18	235	436	102
1	1 371 67	1 371 77	2	18	36	385	436	103
1	1 371 68	1 371 78	3	18	54	615	436	103
1	1 371 69	1 371 79	4	18	72	765	436	103
1	1 371 65	1 371 75	1	22	22	235	508	102

Practibox S

accessoires

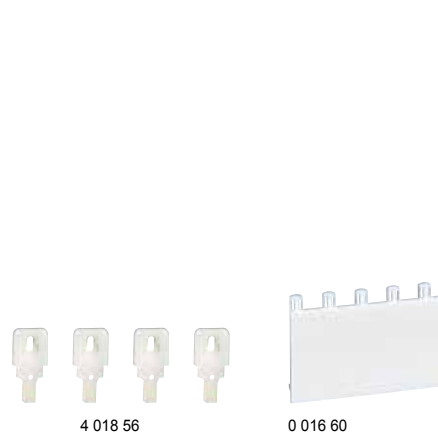

Emb.	Réf.	Accessoires
1	1 341 00	Serrure à clé Montage possible sur toutes les tailles de coffrets encastrés et en saillie
1	1 341 02	Kit de jumelage horizontal et vertical pour les coffrets encastrés
1	4 018 56	Jeu de 4 pattes de fixation murale pour les coffrets en saillie XL ³ 125 et Practibox S
		Obturateurs
20	0 016 60	Séparables par module ou 1/2 module
10	0 016 62	5 modules
10	0 016 64	13 modules
		18 modules

Practibox S

borniers

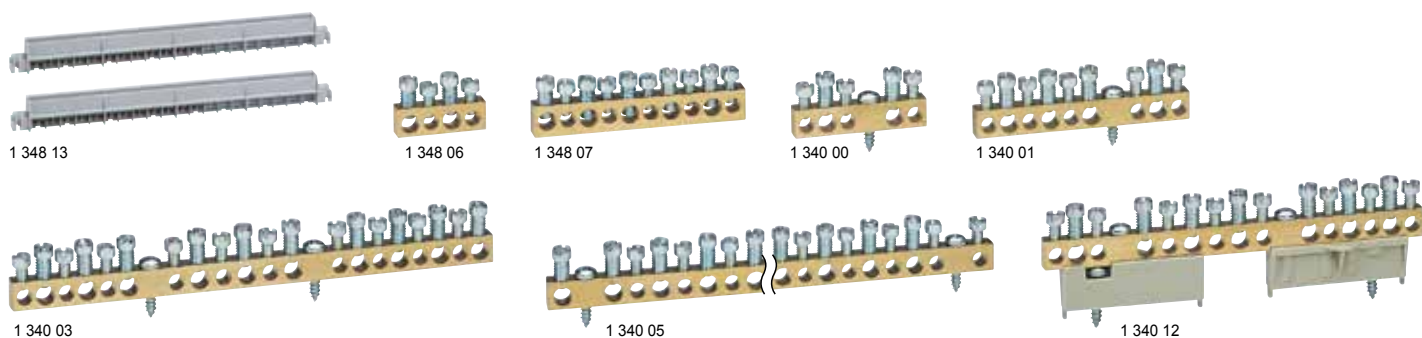

Conformes à la norme IEC 60998-2-1

Emb.	Réf.	Borniers de terre
10	1 348 00	Bornier en laiton avec support isolé Pour coffrets 4 modules 1 x (2x16 ² + 2x10 ²) ; lcc : 6 kA
10	1 348 01	Pour coffrets 8 modules 1 x (3x16 ² + 3x10 ²) ; lcc : 6 kA
10	1 348 02	Pour coffrets encastrés 12 modules 1 x (12x16 ² + 12x10 ²) ; lcc : 6 kA
10	1 348 03	Pour coffrets en saillie 12 modules 1 x (12x16 ² + 12x10 ²) ; lcc : 6 kA
10	1 348 04	Pour coffrets encastrés 1 rangée 18 modules 1 x (1x25 ² + 12x16 ²) ; lcc : 10 kA
10	1 348 05	Pour coffrets 18 modules : version en saillie 1 à 4 rangées et version encastrée 2 à 4 rangées 1 x (1x25 ² + 26x16 ²) ; lcc : 10 kA

Emb.	Réf.	Bornier de terre et neutre
10	1 348 10	Bornier en laiton avec support isolé Pour coffrets 4 modules 2 x (2x16 ² + 2x10 ²) ; lcc : 6 kA
10	1 348 11	Pour coffrets 8 modules 2 x (3x16 ² + 3x10 ²) ; lcc : 6 kA
10	1 348 12	Pour coffrets encastrés 12 modules 2 x (12x16 ² + 12x10 ²) ; lcc : 6 kA
10	1 348 13	Pour coffrets en saillie 12 modules 2 x (12x16 ² + 12x10 ²) ; lcc : 6 kA
10	1 348 14	Pour coffrets encastrés 1 rangée 18 modules 2 x (1x25 ² + 12x16 ²) ; lcc : 10 kA
10	1 348 15	Pour coffrets 18 modules : version en saillie 1 à 4 rangées et version encastrée 2 à 4 rangées 2 x (1x25 ² + 26x16 ²) ; lcc : 10 kA
10	1 348 16	Pour coffrets 22 modules 2 x (1x25 ² + 12x16 ²) ; lcc : 10 kA

Emb.	Réf.	Borniers nus complémentaires
10	1 348 06	Borniers en laiton nus à intégrer dans les borniers de terre ou de terre et neutre Practibox S réfs. 1 348 00/01/02/03/10/11/12/13 4 trous 2x16 ² + 2x10 ² ; lcc : 6 kA
10	1 348 07	10 trous 5x16 ² + 5x10 ² ; lcc : 6 kA
		Borniers nus visser Borniers en laiton nus à fixer directement au fond des coffrets Practibox S Fournis avec vis de fixation
		Borniers de terre
10	1 340 00	5 trous 2x16 ² + 3x10 ² ; lcc : 6 kA
10	1 340 01	9 trous 4x16 ² + 5x10 ² ; lcc : 6 kA
10	1 340 02	15 trous 7x16 ² + 8x10 ² ; lcc : 6 kA
10	1 340 03	20 trous 10x16 ² + 10x10 ² ; lcc : 6 kA
10	1 340 05	40 trous 20x16 ² + 20x10 ² ; lcc : 6 kA
		Borniers de neutre
10	1 340 10	5 trous 2x16 ² + 3x10 ² ; lcc : 6 kA
10	1 340 11	9 trous 4x16 ² + 5x10 ² ; lcc : 6 kA
10	1 340 12	15 trous 7x16 ² + 8x10 ² ; lcc : 6 kA
10	1 340 13	20 trous 10x16 ² + 10x10 ² ; lcc : 6 kA
10	1 340 15	40 trous 20x16 ² + 20x10 ² ; lcc : 6 kA

Practibox S

coffrets en saillie - caractéristiques techniques

Composition des coffrets de 4 à 72 modules

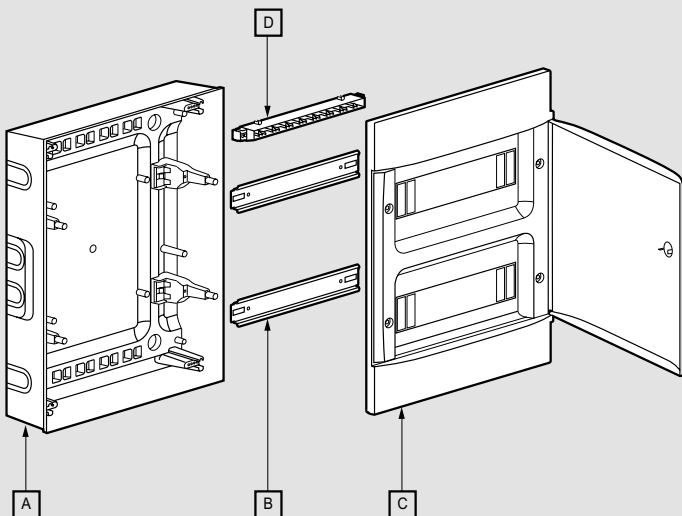

A : boîtier en saillie
 B : rail
 C : plastron amovible avec porte blanche ou transparente
 D : borniers (en fonction de la version du coffret)

Dimensions

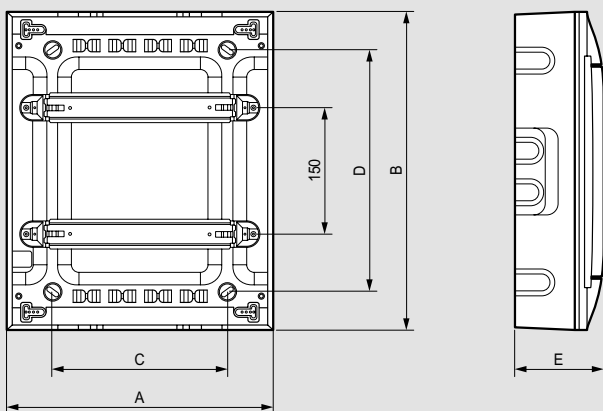

Réf.	Dimensions (mm)				
	A	B	C	D	E
1 341 04/14/24/34 / 1 342 04/14	184	216	72	120	100
1 341 08/18/28/38 / 1 342 08/18	256	226	150	120	100
1 351 01/11/21/31 / 1 352 01/11	328	236	210	140	107
1 351 02/12/22/32 / 1 352 02/12	328	386	210	290	108
1 351 03/13/23/33 / 1 352 03/13	328	536	210	440	108
1 351 04/14/24/34 / 1 352 04/14	328	766	210	600	108
1 371 06/16/26/36 / 1 372 06/16	436	236	320	140	107
1 371 07/17/27/37 / 1 372 07/17	436	386	320	290	108
1 371 08/18/28/38 / 1 372 08/18	436	616	320	470	108
1 371 09/19/29/39 / 1 372 09/19	436	766	320	620	108
1 371 05/15/25/35 / 1 372 05/15	508	236	390	140	107

Nombre d'obturateurs fournis par coffret

Réf.	Nombre d'obturateurs 5 modules
1 341 04/14/24/34 / 1 342 04/14	-
1 341 08/18/28/38 / 1 342 08/18	-
1 351 01/11/21/31 / 1 352 01/11	-
1 351 02/12/22/32 / 1 352 02/12	1
1 351 03/13/23/33 / 1 352 03/13	1
1 351 04/14/24/34 / 1 352 04/14	1
1 371 06/16/26/36 / 1 372 06/16	1
1 371 07/17/27/37 / 1 372 07/17	1
1 371 08/18/28/38 / 1 372 08/18	2
1 371 09/19/29/39 / 1 372 09/19	2
1 371 05/15/25/35 / 1 372 05/15	1

Nombre de connexions par bornier de terre (fourni avec l'enveloppe)

Réf.	Borniers de terre Bornes à vis		
	6 - 25 mm ²	1,5 - 16 mm ²	1,5 - 10 mm ²
1 341 24/34	-	2	2
1 341 28/38	-	3	3
1 351 21/31	-	5	5
1 351 22/32	-	8	8
1 351 23/33	-	12	12
1 351 24/34	-	16	16
1 371 25/35	-	8	8
1 371 26/36	1	12	-
1 371 27/37	1	21	-
1 371 28/38	1	34	-
1 371 29/39	1	34	-

Nombre de connexions par bornier de terre et neutre (fourni avec l'enveloppe)

Réf.	Borniers neutre Bornes à vis			Borniers de terre Bornes à vis		
	6 - 25 mm ²	1,5 - 16 mm ²	1,5 - 10 mm ²	6 - 25 mm ²	1,5 - 16 mm ²	1,5 - 10 mm ²
1 342 04/14	-	2	2	-	2	2
1 342 08/18	-	3	3	-	3	3
1 352 01/11	-	5	5	-	5	5
1 352 02/12	-	8	8	-	8	8
1 352 03/13	-	12	12	-	12	12
1 352 04/14	-	16	16	-	16	16
1 372 05/15	-	8	8	-	8	8
1 372 06/16	1	12	-	1	12	-
1 372 07/17	1	21	-	1	21	-
1 372 08/18	1	34	-	1	34	-
1 372 09/19	1	34	-	1	34	-

Practibox S

coffrets encastrés pour maçonnerie et cloisons sèches - caractéristiques techniques

Composition des coffrets de 4 à 72 modules

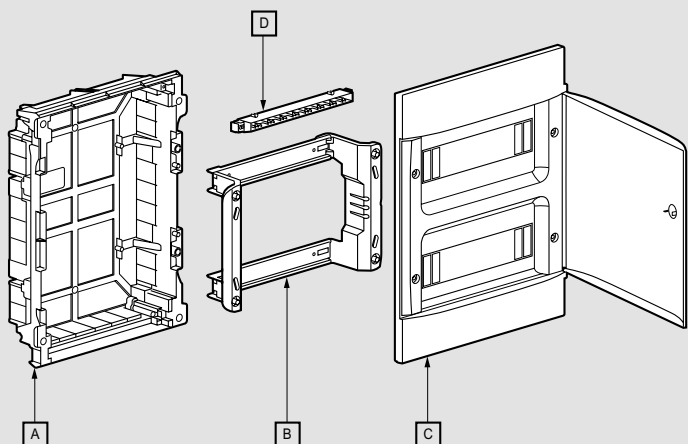

A : boîte d'encastrement pour maçonnerie ou cloisons sèches
 B : châssis extractible avec rattrapage d'aplomb
 C : plastron amovible avec porte blanche ou transparente
 D : borniers (en fonction de la version du coffret)

Dimensions

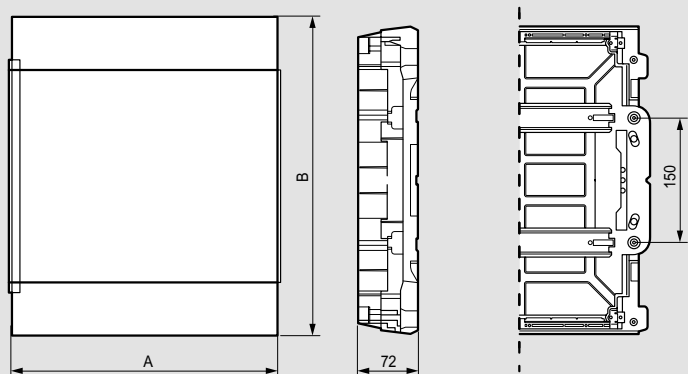

Réf.	Dimensions (mm)			
	A	B	C	D
Coffrets pour maçonnerie				
1 340 04/14/44/54 / 1 341 44/54	184	215	166	215
1 340 08/18/48/58 / 1 341 48/58	256	225	238	225
1 350 01/11/41/51 / 1 351 41/51	328	235	310	235
1 350 02/12/42/52 / 1 351 42/52	328	385	310	385
1 350 03/13/43/53 / 1 351 43/53	328	535	310	535
1 350 04/14/44/54 / 1 351 44/54	328	765	310	685
1 370 06/16/46/56 / 1 371 46/56	436	235	418	235
1 370 07/17/47/57 / 1 371 47/57	436	385	418	385
1 370 08/18/48/58 / 1 371 48/58	436	615	418	535
1 370 09/19/49/59 / 1 371 49/59	436	765	418	685
1 370 05/15/45/55 / 1 371 45/55	508	235	490	235
Coffrets pour cloisons sèches				
1 340 24/34/64/74 / 1 341 64/74	184	215	146	205
1 340 28/38/68/78 / 1 341 68/78	256	225	218	215
1 350 21/31/61/71 / 1 351 61/71	328	235	290	225
1 350 22/32/62/72 / 1 351 62/72	328	385	290	375
1 350 23/43/63/73 / 1 351 63/73	328	535	290	525
1 350 24/34/64/74 / 1 351 64/74	328	765	290	675
1 370 26/36/66/76 / 1 371 66/76	436	235	398	225
1 370 27/37/67/77 / 1 371 67/77	436	385	398	375
1 370 28/38/68/78 / 1 371 68/78	436	615	398	525
1 370 29/39/69/79 / 1 371 69/79	436	765	398	675
1 370 25/35/65/75 / 1 371 65/75	508	235	470	225

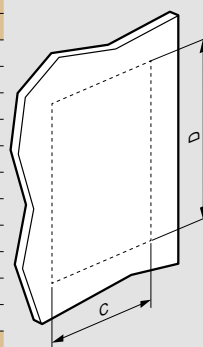

Dimensions de découpe

Nombre d'obturateurs fournis par coffret

Réf.	Nombre d'obturateurs 5 modules
1 340 04/14/24/34/44/54/64/74	-
1 340 08/18/28/38/48/58/68/78	-
1 341 44/54/64/74	-
1 341 48/58/68/78	-
1 350 01/11/21/31/41/51/61/71	-
1 350 02/12/20/22/32/42/52/62/72	1
1 350 03/13/23/33/43/53/63/73	1
1 350 04/14/24/34/44/54/64/74	1
1 351 41/51/61/71	-
1 351 42/52/62/72	1
1 351 43/53/63/73	1
1 351 44/54/64/74	1
1 370 05/15/25/35/45/55/65/75	1
1 370 06/16/26/36/46/56/66/76	1
1 370 07/17/27/37/47/57/67/77	1
1 370 08/18/28/38/48/58/68/78	2
1 370 09/19/29/39/49/59/69/79	2
1 371 46/56/66/76	1
1 371 47/57/67/77	1
1 371 48/58/68/78	2
1 371 49/59/69/79	2

Nombre de connexions par bornier de terre (fourni avec le coffret)

Réf.	Borniers de terre Bornes à vis		
	6 - 25 mm ²	1,5 - 16 mm ²	1,5 - 10 mm ²
1 340 44/54/64/74	-	2	2
1 340 48/58/68/78	-	3	3
1 350 41/51/61/71	-	5	5
1 350 42/52/62/72	-	8	8
1 350 43/53/63/73	-	12	12
1 350 44/54/64/74	-	16	16
1 370 45/55/65/75	-	8	8
1 370 46/56/66/76	1	12	-
1 370 47/57/67/77	1	21	-
1 370 48/58/68/78	1	34	-
1 370 49/59/69/79	1	34	-

Nombre de connexions par bornier de terre et neutre (fourni avec le coffret)

Réf.	Borniers neutre Bornes à vis			Borniers de terre Bornes à vis		
	6 - 25 mm ²	1,5 - 16 mm ²	1,5 - 10 mm ²	6 - 25 mm ²	1,5 - 16 mm ²	1,5 - 10 mm ²
1 341 44/54/64/74	-	2	2	-	2	2
1 341 48/58/68/78	-	3	3	-	3	3
1 351 41/51/61/71	-	5	5	-	5	5
1 351 42/52/62/72	-	8	8	-	8	8
1 351 43/53/63/73	-	12	12	-	12	12
1 351 44/54/64/74	-	16	16	-	16	16
1 371 45/55/65/75	1	16	-	1	16	-
1 371 46/56/66/76	1	12	-	1	12	-
1 371 47/57/67/77	1	21	-	1	21	-
1 371 48/58/68/78	1	34	-	1	34	-
1 371 49/59/69/79	1	34	-	1	34	-

Practibox S

borniers - caractéristiques techniques

Nombre de connexions par bornier de terre

Réf.	Borniers de terre Bornes à vis		
	6 - 25 mm ²	1,5 - 16 mm ²	1,5 - 10 mm ²
1 348 00	-	2	2
1 348 01	-	3	3
1 348 02	-	12	12
1 348 03	-	12	12
1 348 04	1	12	-
1 348 05	1	26	-

Nombre de connexions par bornier de terre et neutre

Réf.	Borniers neutre Bornes à vis			Borniers de terre Bornes à vis		
	6 - 25 mm ²	1,5 - 16 mm ²	1,5 - 10 mm ²	6 - 25 mm ²	1,5 - 16 mm ²	1,5 - 10 mm ²
1 348 10	-	2	2	-	2	2
1 348 11	-	3	3	-	3	3
1 348 12	-	12	12	-	12	12
1 348 13	-	12	12	-	12	12
1 348 14	1	12	-	1	12	-
1 348 15	1	26	-	1	26	-
1 348 16	1	12	-	1	12	-

Nombre de connexions par bornier nu complémentaire

Réf.	Borniers de terre		
	6 - 25 mm ²	1,5 - 16 mm ²	1,5 - 10 mm ²
1 348 06	-	2	2
1 348 07	-	5	5

Nombre de connexions par bornier à visser

Réf.	Borniers de terre ou neutre Bornes à vis		
	6 - 25 mm ²	1,5 - 16 mm ²	1,5 - 10 mm ²
1 340 00/10	-	2	3
1 340 01/11	-	4	5
1 340 02/12	-	7	8
1 340 03/13	-	10	10
1 340 05/15	-	20	20



SUIVEZ-NOUS AUSSI SUR

@ www.legrand.com

 youtube.com/user/legrand

 twitter.com/legrand_news

 pinterest.com/legrandgroup



Siège social

et Direction Internationale
87045 Limoges Cedex - France

☎ : + 33 (0) 5 55 06 87 87

Fax: + 33 (0) 5 55 06 74 55